



NBR7P731SB
NBR7P731ST

HR Upute za uporabu | **Pećnica na paru**

3

SL Navodila za uporabo | **Parna pečica**

27



POSTAVLJANJE / NAMESTITEV



Dobro došli u AEG! Hvala vam što ste odabrali naš uređaj.



Dobit ćete savjete o korištenju, rješavanju problema, brošure i informacije o servisu i popravcima:
www.aeg.com/support

Zadržava se pravo na izmjene.

SADRŽAJ

1. INFORMACIJE O SIGURNOSTI.....	3
2. SIGURNOSNE UPUTE.....	5
3. OPIS PROIZVODA.....	8
4. UPRAVLJAČKA PLOČA.....	8
5. PRIJE PRVE UPOTREBE.....	9
6. SVAKODNEVNA UPORABA.....	10
7. DODATNE FUNKCIJE.....	14
8. FUNKCIJE SATA.....	14
9. KORIŠTENJE PRIBORA.....	15
10. SAVJETI I PREPORUKE.....	17
11. ODRŽAVANJE I ČIŠĆENJE.....	20
12. RJEŠAVANJE PROBLEMA.....	23
13. ENERGETSKA UČINKOVITOST.....	24
14. BRIGA ZA OKOLIŠ.....	26

1. ⚠ INFORMACIJE O SIGURNOSTI

Prije postavljanja i korištenja uređaja, pažljivo pročitajte isporučene upute. Proizvođač nije odgovoran za bilo kakvu ozljedu ili oštećenje koji su rezultat neispravnog postavljanja ili korištenja. Upute uvijek držite na sigurnom i pristupačnom mjestu za buduću upotrebu.

1.1 Sigurnost djece i ranjivih osoba

- Ovaj uređaj mogu koristiti djeca u dobi od 8 godina i starija te osobe smanjenih tjelesnih, osjetilnih ili mentalnih mogućnosti ili osobe koje ne raspolažu iskustvom ili znanjem ako su pod nadzorom osobe odgovorne za njihovu sigurnost i rade po uputama koje se odnose na sigurno korištenje uređaja te razumiju uključene opasnosti. Djeca mlađa od 8 godina i osobe s vrlo teškim i složenim

invaliditetom moraju se držati podalje od uređaja, osim ako su pod stalnim nadzorom.

- Djeca bi trebala biti pod nadzorom kako bi se osiguralo da se ne igraju s uređajem i mobilnim uređajem s aplikacijom.
- Ambalažu držite podalje od djece i zbrinite je na odgovarajući način.
- UPOZORENJE: Uređaj i njegovi dostupni dijelovi zagrijavaju se tijekom uporabe. Djecu i kućne ljubimce držite podalje od uređaja tijekom uporabe i tijekom hlađenja.
- Ako uređaj ima funkciju roditeljske zaštite, mora se aktivirati.
- Bez nadzora djeca ne smiju obavljati čišćenje uređaja i korisničko održavanje.

1.2 Opća sigurnost

- Ovaj uređaj namijenjen je isključivo za kuhanje.
- Ovaj je uređaj namijenjen za uporabu u kućanstvu i ostalim smještajnim jedinicama u zatvorenom prostoru.
- Ovaj uređaj može se koristiti u uredima, hotelskim sobama, sobama za goste s doručkom, seoskim kućama za goste i drugim sličnim smještajem u kojima takva uporaba ne prelazi (prosječnu) razinu uporabe u domaćinstvu.
- Samo kvalificirana osoba može postaviti ovaj uređaj i zamijeniti kabel.
- Ne upotrebljavajte uređaj prije postavljanja u ugradbeni ormarić.
- Isključite uređaj iz izvora napajanja prije obavljanja bilo kakvog održavanja.
- Ako je kabel napajanja oštećen, mora ga zamijeniti proizvođač, ovlašteni servisni centar ili kvalificirane osobe kako bi se izbjegao strujni udar.
- UPOZORENJE: Prije zamjene žarulje pobrinite se da je uređaj isključen kako biste izbjegli električni udar.

- **UPOZORENJE:** Uređaj i njegovi dostupni dijelovi zagrijavaju se tijekom uporabe. Pripazite i nemojte dirati grijače ili površinu unutrašnjosti uređaja.
- Uvijek koristite rukavice za pećnicu kako biste uklonili ili umetnuli pribor ili posuđe.
- Koristite samo senzor za hranu (senzor temperature jezgre) preporučen za ovaj uređaj.
- Da biste uklonili nosače polica, najprije povucite prednji dio nosača police, a zatim stražnji kraj dalje od bočnih stijenki. Nosače polica vratite na mjesto obrnutim redoslijedom.
- Za čišćenje uređaja ne koristite uređaj za parno čišćenje.
- Ne koristite agresivna abrazivna sredstva za čišćenje ili oštre metalne strugače za čišćenje staklenih vrata jer mogu oštetiti površinu, a to može dovesti do loma stakla.
- Prije pirolitičkog čišćenja izvadite sav pribor iz pećnice i uklonite sve naslage/prolivene naslage iz unutrašnjosti uređaja.

2. SIGURNOSNE UPUTE

2.1 Instalacija

UPOZORENJE!

Samo kvalificirana osoba smije instalirati ovaj uređaj.

- Odstranite svu ambalažu.
- Ne postavljajte i ne koristite oštećeni uređaj.
- Slijedite upute za instalaciju dostupne na našoj web stranici.
- Prilikom pomicanja uređaja uvijek budite pažljivi jer je uređaj težak. Uvijek nosite zaštitne rukavice i zatvorenu obuću.
- Uređaj ne povlačite za ručku.
- Ugradite uređaj na sigurno i prikladno mjesto koje udovoljava zahtjevima instalacije.
- Održavajte minimalnu udaljenost od drugih uređaja i kuhinjskih elemenata.
- Prije montaže uređaja provjerite otvaraju li se vrata uređaja bez ograničenja.

- Uređaj je opremljen električnim sustavom za hlađenje. Mora se priključiti na napajanje.

2.2 Električni priključak

UPOZORENJE!

Rizik od požara i strujnog udara.

- Svako povezivanje s električnom mrežom treba izvršiti kvalificirani električar.
- Uređaj mora biti uzemljen.
- Provjerite jesu li parametri na natpisnoj pločici kompatibilni s električnim vrijednostima mrežnog napajanja.
- Uvijek koristite pravilno montiranu utičnicu sa zaštitom od strujnog udara.
- Ne koristite adaptere s više utičnica i produžne kabele.
- Pazite da ne oštetite utikač i kabel napajanja. Ako je potrebno zamijeniti električni kabel, to mora izvršiti ovlašteni servisni centar.

- Ne dopustite da kabel napajanja dodiruje ili dođe blizu vrata uređaja ili niži ispod uređaja, posebice kada radi ili su vrata vruća.
- Zaštita od strujnog udara dijelova pod naponom i izoliranih dijelova mora biti pričvršćena na takav način da se ne može ukloniti bez alata.
- Utikač kabela napajanja uključite u utičnicu tek po završetku postavljanja. Provjerite postoji li nakon montaže pristup utikaču.
- Ako je utičnica labava, nemojte priključivati utikač.
- Ne povlačite kabel napajanja kako biste izvukli utikač iz utičnice. Uvijek uhvatite i povucite utikač.
- Koristite samo odgovarajuće izolacijske uređaje: automatske sklopke, osigurače (osigurače na uvrtnje izvaditi iz ležišta), sklopke i releje zemnog spoja.
- Električna instalacija mora imati izolacijski uređaj koji vam omogućuje isključivanje uređaja iz električne mreže na svim polovima. Izolacijski uređaj mora imati kontakte s otvorom minimalne širine 3 mm.
- Vrata uređaja do kraja zatvorite prije priključivanja utikača u utičnicu napajanja.
- Ovaj uređaj se isporučuje s glavnim utikačem i glavnim kabelom.

Vrste kabela primjenjivih za ugradnju ili zamjenu u Europi:

H07 RN-F, H05 RN-F, H05 RRF, H05 VV-F, H05 V2V2-F (T90), H05 BB-F

Za presjek kabela pogledajte ukupnu snagu na nazivnoj ploči. Možete pogledati i tablicu:

Ukupna snaga (W)	Presjek kabela (mm ²)
maksimum 1380	3x0.75
maksimum 2300	3x1
maksimum 3680	3x1.5

Kabel uzemljenja (zeleni/žuti kabel) mora biti 2 cm dulji od plavih faznih i smeđih neutralnih kabela.

2.3 Primjena

UPOZORENJE!

Opasnost od ozljeda, opekline, električnog udara ili eksplozije.

- Ne mijenjajte specifikacije ovog uređaja.
- Pazite da se ventilacijski otvori nisu blokirani.
- Ne ostavljajte uređaj bez nadzora tijekom rada.
- Isključite uređaj nakon svake uporabe.
- Budite oprezni prilikom otvaranja vrata dok uređaj radi. Može se osloboditi vrući zrak.
- Ne rukujte uređajem mokrim rukama ili ako ima kontakt s vodom.
- Ne pritiskajte otvorena vrata.
- Ne koristite uređaj kao radnu površinu ili kao površinu za odlaganje.
- Pažljivo otvorite vrata uređaja. Korištenje sastojaka s alkoholom može uzrokovati mješavinu alkohola i zraka.
- Kad otvarate vrata, ne dopustite da iskre ili otvoreni plamen dođu u kontakt s uređajem.
- Uvijek koristite staklo i staklenke odobrene za pohranu.
- Ne stavljajte zapaljive proizvode ili mokre predmete sa zapaljivim proizvodima u uređaj, blizu uređaja ili na uređaj.
- Ne dijelite lozinku za Wi-Fi.

UPOZORENJE!

Opasnost od oštećenja uređaja.

- Da biste spriječili oštećenje ili promjenu boje emajla:
 - ne stavljajte posuđe ili druge predmete izravno na dno uređaja.
 - ne stavljajte aluminijsku foliju izravno na dno unutrašnjosti uređaja.
 - ne stavljajte vodu izravno u vrući uređaj.
 - ne držite vlažno posuđe i hranu u uređaju nakon završetka kuhanja.
 - budite oprezni prilikom uklanjanja ili instaliranja dodatne opreme.
- Gubitak boje emajla ili nehrđajućeg čelika nema utjecaj na performanse uređaja.
- Uvijek kuhajte sa zatvorenim vratima uređaja.
- Ako je uređaj postavljen iza neke ploče (npr. vrata) osigurajte da vrata nikad nisu

zatvorena dok uređaj radi. Toplina i vlaga mogu se nakupiti iza takve ploče i uzrokovati naknadna oštećenja uređaja, kućišta ili poda. Ne zatvarajte ploču dok se uređaj potpuno ne ohladi nakon uporabe.

2.4 Održavanje i čišćenje

UPOZORENJE!

Opasnost od ozljeda, požara ili oštećenja uređaja.

- Prije zahvata održavanja, isključite uređaj i iskopčajte utikač iz utičnice za napajanje.
- Provjerite je li uređaj hladan. Postoji opasnost od lomljenja staklenih ploča.
- Odmah zamijenite staklene ploče vrata kad su oštećene. Kontaktirajte ovlaštenu servisnu centar.
- Pazite kada uklanjate vrata s uređaja jer su teška.
- Redovito čistite uređaj kako biste spriječili propadanje površinskog materijala.
- Očistite uređaj vlažnom mekom krpom. Koristite samo neutralne deterdžente. Nikada ne koristite abrazivna sredstva, abrazivne spužvice za ribanje, otapala ili metalne predmete.
- Ako koristite raspršivač za čišćenje pećnice, slijedite sigurnosne upute na ambalaži.

2.5 Pirolihtičko čišćenje

UPOZORENJE!

Opasnost od ozljeda/ požara/ kemijskog isparavanja (dim) u pirolitičkom načinu rada.

- Prije provođenja pirolitičkog čišćenja i početnog prethodnog zagrijavanja iz pećnice uklonite:
 - ostataka hrane, prolivena / nataložena ulja ili masti.
 - sve uklonjive predmete (uključujući police, bočne vodilice itd., isporučene s uređajem), posebno sve neprijateljke posude, tave, plitice, pribor itd.
- Pročitajte pažljivo sve upute za pirolitičko čišćenje.
- Držite djecu podalje od uređaja dok djeluje pirolitičko čišćenje. Uređaj postaje jako

vruć i vrući zrak se ispušta iz prednjih ventilacijskih otvora.

- Pirolihtičko čišćenje je operacija na visokoj temperaturi koja može osloboditi isparenja od ostataka kuhanja i materijala, te se potrošačima preporučuje:
 - dobro prozračite tijekom i nakon svakog pirolitičkog čišćenja.
 - dobro prozračite tijekom i nakon početnog predzagrijavanja.
- Ne proljevajte i ne koristite vodu za vrata pećnice tijekom i nakon pirolitičkog čišćenja kako ne biste oštetili staklene ploče.
- Isparenja koja se ispuštaju iz svih pirolitičkih pećnica / ostataka kuhanja, kako je opisano, nisu štetna za ljude, uključujući djecu ili osobe sa zdravstvenim stanjima.
- Držati podalje od uređaja kućne ljubimice tijekom i nakon pirolitičkog čišćenja i početnog prethodnog zagrijavanja. Mali kućni ljubimci (osobito ptice i gmazovi) mogu biti vrlo osjetljivi na promjene temperature i ispuštene pare.
- Neprijateljke površine na posudama, tavama, pekačima, posudu itd. mogu se oštetiti na visokim temperaturama pirolitičkog čišćenja svih pirolitičkih pećnica, a mogu biti i izvor štetnih isparenja niske razine.

2.6 Kuhanje na pari

UPOZORENJE!

Opasnost od opekline i oštećenja uređaja.

- Ispuštena para može uzrokovati opekline:
 - Nemojte otvarati vrata uređaja tijekom pečenja na pari.
 - Pažljivo otvorite vrata uređaja nakon pečenja na pari.

2.7 Unutarnje osvjetljenje

UPOZORENJE!

Opasnost od električnog udara.

- Što se tiče žarulje(a) unutar ovog proizvoda i rezervnih žarulja koje se prodaju zasebno: Ove žarulje namijenjene su da izdrže ekstremne fizičke uvjete u

kućanskim uređajima, poput temperature, vibracija, vlage ili namijenjene su signalizaciji informacija o radnom stanju uređaja. Nisu namijenjene za druge primjene i nisu pogodne za osvjjetljenje u kućanstvu.

- Ovaj proizvod sadržava izvor svjetlosti klase energetske učinkovitosti G.
- Koristite samo žarulje s istim specifikacijama.

2.8 Servis

- Za popravak uređaja obratite se ovlaštenom servisnom centru.

- Koristite samo originalne rezervne dijelove.

2.9 Zbrinjavanje

⚠ UPOZORENJE!

Opasnost od ozljeda ili gušenja.

- Obratite se općinskim vlastima za informacije o načinu zbrinjavanja uređaja.
- Iskopčajte uređaj iz električnog napajanja.
- Odrežite električni kabel za napajanje u blizini uređaja i bacite ga.

3. OPIS PROIZVODA

3.1 Opći pregled

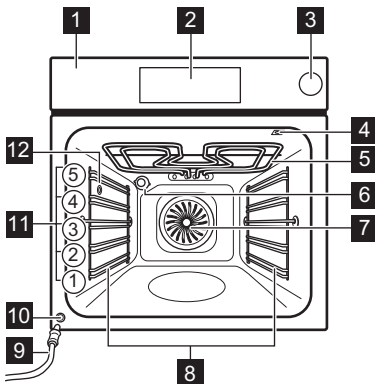

- 1 Upravljačka ploča
- 2 Zaslon
- 3 Spremnik za vodu
- 4 Utičnica za senzor za hranu
- 5 Toplinski element
- 6 Žarulja
- 7 Ventilator
- 8 Nosač polica, uklonjiv
- 9 Cijev za ispuštanje
- 10 Ventil za izlaz vode
- 11 Položaji polica
- 12 Izlaz pare

4. UPRAVLJAČKA PLOČA

4.1 Pregled upravljačke ploče

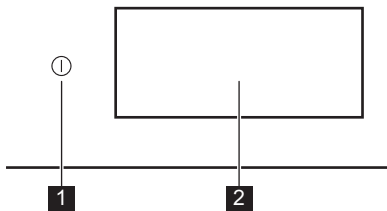









- | | | |
|---|------------------------|--|
| 1 | Uključeno / Isključeno | Pritisnite i držite za uključivanje i isključivanje uređaja. |
|---|------------------------|--|











- | | | |
|---|--------|--------------------------------------|
| 2 | Zaslon | Prikazuje trenutne postavke uređaja. |
|---|--------|--------------------------------------|

Upravljačka ploča omogućuje pristup raznim funkcijama kuhanja i jelima. Također prikazuje informacije o trenutnom radnom stanju.

4.2 Zaslon

Zaslon je potpuno interaktivan, pomičan i podijeljen u definirane odjeljke. Prijeđite prstom po zaslonu za navigaciju lijevo ili desno.

	Za potvrdu odabira / postavke.
	Za navigaciju na sljedeću ili prethodnu razinu u izborniku.
	Za pristup i podešavanje dodatnih postavki.
	Za spremanje trenutačnih postavki u: Favoriti.
	Za brisanje trenutačnih postavki u: Favoriti.
	Za uključivanje i isključivanje svjetla.
	Za uključivanje i isključivanje opcija.
	Uređaj je zaključan.
	Aktivirana je funkcija Zvučni alarm.

	Aktivirana je funkcija Zvučni alarm i zaustavljanje kuhanja.
	Samo skočna poruka je uključen.
	Aktivirana je funkcija Odgođeno pokretanje.
	Za zatvaranje skočne poruke ili poništavanje postavke.
	Wi-Fi veza je uključena.
	Wi-Fi veza je isključena.
	Daljinski rad je uključen.
	Spremnik za vodu je prazan.
	Spremnik za vodu je napola pun.
	Spremnik za vodu je pun.
	Funkcija s načinom uštede energije.

5. PRIJE PRVE UPOTREBE

UPOZORENJE!

Pogledajte poglavlja sa sigurnosnim uputama.

5.1 Prvo spajanje

Nakon prvog povezivanja na zaslonu se prikazuje poruka dobrodošlice. Možete birati između pokretanja ili preskakanja procesa započinjanja. Postavke se mogu ponovno pregledati i izmijeniti kad god je to potrebno.

Podesite postavke: Jezik, Sat, bežična veza.

5.2 Bežična veza

Uređaj omogućuje povezivanje Wi-Fi mreže i mobilnog uređaja. Možete primati obavijesti, kontrolirati i nadzirati uređaj sa svojih mobilnih uređaja.

Za spajanje uređaja trebate:

- Bežičnu mrežu s internetskom vezom.
- Mobilni uređaj spojen na istu bežičnu mrežu.

1. Za preuzimanje aplikacije, skenirajte QR kod koji se nalazi na poleđini. Aplikaciju također možete preuzeti izravno iz trgovine aplikacija.
2. Slijedite upute za uključivanje aplikacije.
3. uključiti uređaj.
4. Za ulazak u izbornik pritisnite  i prijeđite prstom na lijevo. Odaberite: Postavke / Veze.
5. Pritisnite za uključivanje ili isključivanje: Wi-Fi.

Bežični modul uređaja pokreće se u roku od 90 sek.

Frekvencija	2.4 GHz WLAN : 2400 - 2483.5 MHz
	Bluetooth : 2400 - 2483.5 MHz
Maks. snaga	2.4 GHz WLAN . EIRP < 20 dBm (100 mW)
	Bluetooth : EIRP < 20 dBm (100 mW)
Protokol	2.4 GHz WLAN : IEEE 802.11bgn

5.3 Licenca za softver



Softver u ovom proizvodu sadrži komponente koje se temelje na besplatnom i softveru otvorenog koda. AEG prima na znanje doprinos zajednica otvorenog softvera i robotike razvojnom projektu.

Za pristup izvornom kodu ovih besplatnih i softverskih komponenti otvorenog koda čiji uvjeti licenciranja zahtijevaju objavljivanje, i da biste vidjeli njihove potpune informacije o autorskim pravima i primjenjive uvjete licence, posjetite: <http://aeg.opensoftwarerepository.com> (mapa NIUG).

5.4 Početno predgrijavanje i čišćenje

Prije prve uporabe i kontakta s hranom unaprijed zagrijte prazan uređaj. Uređaj može

ispuštati neugodan miris i dim. Prozračite prostoriju tijekom prethodnog zagrijavanja.

1. Uklonite svu dodatnu opremu i sve uklonjive nosače polica iz uređaja.
2. Uđite u izbornik i odaberite: Funkcije.
3. Postavite funkciju . Postavite maksimalnu temperaturu. Pustite uređaj da radi 1 h.
4. Postavite funkciju . Postavite maksimalnu temperaturu. Pustite uređaj da radi 15 min.
5. Isključite uređaj i pričekajte da se ohladi.
6. Očistite uređaj i dodatnu opremu samo krpom od mikrovlakana, toplom vodom i blagim deterdžentom.
7. Vratite dodatnu opremu i uklonjive nosače polica u početni položaj.

6. SVAKODNEVNA UPORABA

UPOZORENJE!

Pogledajte poglavlja sa sigurnosnim uputama.

6.1 Izbornik

Za ulazak u izbornik pritisnite  i prijedite prstom na lijevo.

- Jela
- Funkcije
- Favoriti
- Održavanje
- Postavke

6.2 Funkcije

Podizbornik sadrži popis funkcija kuhanja.

Popis funkcija može varirati ovisno o verziji softvera.

1. Uđite u izbornik i odaberite: Funkcije.
2. Odaberite funkciju pećnice.
3. Podesite postavke.
4. Pritisnite **START**. Senzor za hranu možete uključiti u bilo koje vrijeme prije ili tijekom kuhanja. Pogledajte poglavlje „Korištenje pribora, Senzora za hranu”.

5.  - pritisnite za podešavanje postavki tijekom kuhanja.
6. **STOP** - pritisnite za isključivanje funkcije pećnice.



Brzo Zagrijavanje je dostupno samo za neke funkcije pećnice. Za više informacija o opcijama prethodnog zagrijavanja pogledajte poglavlje "Svakodnevna uporaba", Postavke, Podizbornik: Preferencije



Vrh

Intenzivna toplina za brzo tamnjenje na površini.

















Dno

Ravnomjerno potamnjela donja strana hrane. Pogodno za pizzu ili pitu i za završno pečenje kolača ili quichea. Prethodno zagrijte pećnicu i koristite najnižu razinu police.





Vrući zrak

Za svakodnevno kuhanje na više razina. Dobijte ravnomjerno kuhana jela bez miješanja okusa. Postavite nižu temperaturu nego za Vrh i dno.

	Vrh i dno Za svakodnevno kuhanje na jednoj razini. Dobar za svu hranu, poput složenca i peciva.
	Vrući zrak & vrh Veće komade mesa i perad s kostima za mekane rezultate i hrskavu koricu.
	Vrući zrak, vrh i dno Ova funkcija idealna je za gotova jela.
	Vrući zrak, dno i para Najbolje za pečenje pizze i drugih jela koja zahtijevaju više topline odozdo.
	Niska para Funkcija je prikladna za meso, jela iz pećnice i složenca. Kombinacija pare i topline stvara delikatnu teksturu i hrskavu koricu.
	Ventilator za uštedu topline Uštedite energiju korištenjem preostale topline za kuhanje. Najbolje za kolače.
	Podgrijavanje Ova funkcija polako podgrijava ostatke hrane uz pomoć pare.
	Roštilj Ravnomjerno ispecite povrće ili meso na roštilju. Dobar i za tostiranje kruha.
	Dizanje tijesta Optimizirana temperatura za brzo dizanje.
	Osvježavanje Vratite svježi miris i mekoću iznutra jednodnevnom kruhu ili pecivima.
	Odmrzavanje Blago odmrzavanje za daljnju pripremu.
	Pirjanje Dobijte mekana, sočna variva kuhanjem svih sastojaka zajedno.
	Pečenje Pripremite tako da bude hrskavo izvana i mekano iznutra za meso, perad ili povrće.
	Pečenje kruha Tu funkciju koristite za pripremu kruha i peciva s rezultatima poput profesionalnih u pogledu hrskavosti, boje i sjaja korice.
	Sporo pečenje Sporo kuh. produžuje trajanje ali ćete postići bolji rezultat kuhanja. Popržite meso prije nego ga stavite u pećnicu.

 **Konzerviranje**
Dobijte sočno voće i povrće konzervirano na niskoj temperaturi. Staklenke otporne na toplinu stavite u pekač za pecivo napunjen vodom.

 **Zagrijavanje tanjura**
Za prethodno zagrijavanje tanjura prije posluživanja.

 **Održavanje topline**
Održavanje topline jela. Imajte na umu da se neka jela mogu nastaviti kuhati i isušivati dok ih održavate toplima. Po potrebi prekrijte posude.

 **Dehidracija**
Ravnomjerno sušite voće, bilje i povrće na niskoj temperaturi. Povremeno otvarajte vrata tijekom sušenja kako biste poboljšali rezultat sušenja.

 Žarulja se može automatski isključiti na temperaturi nižoj od 80 °C tijekom nekih funkcija pećnice.

6.3 Jela

Jela podizbornik se sastoji od skupa programa koji su dizajnirani za namjenska jela. Svako jelo u ovom podizborniku ima odgovarajuću postavku. Vrijeme i temperatura mogu se podesiti tijekom pečenja.

Za neka jela možete također kuhati uz Senzor za hranu.

1. Uđite u izbornik i odaberite: Jela.
2. Odaberite jelo ili vrstu hrane.
3. Prilagodite postavke prema željenim postavkama kuhanja. Podesite masu. Opcija je raspoloživa za odabrana jela. Pritisnite OK.
4. Stavite hranu u uređaj u skladu s uputama na zaslonu.
5. Pritisnite START .
Kad funkcija završi, provjerite je li hrana spremna. Ukoliko je potrebno produžite vrijeme kuhanja.

6.4 Favoriti



Ova funkcija dostupna je samo za odabrane modele.

Možete spremiti do 20 omiljenih postavki, poput funkcije pećnice, jela ili funkcije čišćenja.

Za spremanje postavke odaberite željenu postavku i pritisnite

Odaberite: Favoriti

1. Uđite u izbornik i pritisnite: Favoriti za provjeru spremljenih postavki.
2. Odaberite jednu od spremljenih postavki.
3. Pritisnite **START** kako biste počeli s kuhanjem.

Izbriši: Favoriti

1. Uđite u izbornik i pritisnite: Favoriti za provjeru spremljenih postavki.
2. Pritisnite: za brisanje spremljenih postavki.

6.5 Održavanje

Podizbornik sadrži popis programa za čišćenje.

Pirolitičko čišćenje	Ovaj program sagorijeva ostatke prljavštine u uređaju. Možete odabrati različite razine čišćenja. Pogledajte poglavlje „Održavanje i čišćenje“.
----------------------	---

6.6 Postavke

Ovaj podizbornik sadrži popis postavki.

Podizbornik: Postavljanje

Jezik	Za postavljanje jezika uređaja.
Sat	Za postavljanje trenutnog vremena.
Svjetlina zaslona	Za postavljanje osvjetljenja zaslona.
Tonovi tipki	Uključuje i isključuje ton dodirnih polja. Utišavanje tonova nije moguće za

Glasnoća zvučalice	Postavlja glasnoću tonova tipki i signala.
Jedinica temperature	Za prikaz trenutne temperature.

Podizbornik: Servis

Demo način rada	Kod za uključivanje/isključivanje: 2468
Verzija softvera	Informacije o verziji softvera.
Poništi sve postavke	Vraća na tvorničke postavke

Podizbornik: Preferencije

Osvjetljenje unutrašnjosti	Uključuje i isključuje svjetlo.
Roditeljska zaštita	Sprječava slučajno uključivanje uređaja.
Prethodno zagrijavanje/ zagrijavanje	Nema - konvencionalni način prethodnog zagrijavanja uređaja. Postavljeno je kao zadana postavka i dostupna za sve funkcije pečenja. Preferencije se mogu promijeniti na drugu vrstu prethodnog zagrijavanja. Eko - prethodno zagrijavanje uređaja uz manju potrošnju energije. Dostupno za sve funkcije kuhanja. Brzo - skraćuje vrijeme zagrijavanja. Dostupno je samo za neke funkcije pećnice.
Podsjetnik Za Čišćenje	Podsjeća vas kada treba očistiti uređaj.
Personal. zaslona pripravnosti	Za prilagodbu značajki zaslona i prečaca.



Podizbornik: Veze

Spoji se na WiFi vezu	Za povezivanje uređaja s bežičnom mrežom.
Wi-Fi	Da biste omogućili i onemogućili: Wi-Fi.
Mreža	Za provjeru statusa mreže i jakosti signala: Wi-Fi.

Zaboravi mrežu	Da biste isključili automatsku vezu trenutne mreže s uređajem.
----------------	--

Daljinski rad	Da biste automatski pokrenuli daljinski rad nakon pritiska na START. Opcija je vidljiva tek nakon što uključite: Wi-Fi.
---------------	---

6.7 Parne funkcije pećnice

Funkcije:  Niska para,  Vrući zrak, dno i para omogućuje vam korištenje topline i pare kako bi jela bila hrskava i sočna.

1. Uđite u izbornik i odaberite: Funkcije.
2. Podesite parnu funkciju pećnice. Na zaslону se prikazuju dostupne postavke.
3. Ako je dostupno, postavite temperaturu i razinu pare.
4. Pritisnite **START**. Slijedite upute na zaslону.
5. Pritisnite poklopac spremnika za vodu kako biste ga otvorili.
6. Spremnik za vodu napunite hladnom vodom do maksimalne razine (oko 900 ml) dok se ne oglasi signal ili se na zaslону prikaže poruka. Spremnik za vodu ne punite iznad maksimalne razine. Postoji rizik od curenja vode, prelijevanja i oštećenje namještaja.

UPOZORENJE!

Koristite samo hladnu vodu iz slavine. Ne koristite demineraliziranu ili destiliranu vodu. U spremnik za vodu ne sipajte zapaljive tekućine ili tekućine koje sadrže alkohol.

7. Gurnite spremnik za vodu u njegov početni položaj.
- Kad uređaj dosegne postavljenu temperaturu, oglašava se zvučni signal.
8. Kad spremnik za vodu ostane bez vode, oglašava se signal. Napunite spremnik za vodu.
9. Isključite uređaj.
10. Ispraznite spremnik za vodu.
11. Nakon kuhanja, vrata pećnice pažljivo otvorite. Preostala voda može se kondenzirati u unutrašnjosti pećnice. Pričekajte najmanje 60 min nakon svake upotrebe kako biste spriječili da vruća voda izađe kroz ventil za izlaz vode.

UPOZORENJE!

Uređaj je vruć. Postoji rizik od opekline. Budite oprezni prilikom pražnjenja spremnika za vodu.

6.8 Pražnjenje spremnika za vodu

Kako biste spriječili nakupljanje kamenca, nakon svakog kuhanja na pari ispraznite spremnik za vodu.

1. Isključite uređaj. Ostavite vrata pećnice otvorena i pričekajte da se uređaj ohladi.
2. Spojite cijev za ispuštanje **C** na izlazni ventil **A** kroz konektor **B**.

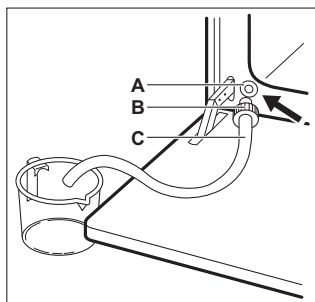

3. Držite kraj cijevi ispod razine **A** i pritisnite **B** više puta kako biste sakupili preostalu vodu.
4. Odvojite **C B** i osušite unutrašnjost pećnice mekom spužvom.



Za ponovno punjenje spremnika za vodu ne koristite ispuštenu vodu.

6.9 Napomene o: Ventilator za uštedu topline

Ova funkcija korištena je za usklađivanje s razredom energetske učinkovitosti i zahtjevima ekološkog dizajna (u skladu s EU 65/2014 i EU 66/2014). Testovi prema: IEC/EN 60350-1.

Vrata pećnice moraju biti zatvorena tijekom pečenja tako da se funkcija ne ometa i da pećnica radi s najvišom mogućom energetsom učinkovitošću.

Kad koristite ovu funkciju, svjetlo se automatski isključuje nakon 30 sek.

Upute za kuhanje potražite u poglavlju "Savjeti i preporuke", Ventilator za uštedu

topline. Opće preporuke za uštedu energije potražite u poglavlju "Energetska učinkovitost", Savjeti za uštedu energije.

7. DODATNE FUNKCIJE

7.1 Roditeljska zaštita

Ova funkcija sprječava slučajno uključivanje uređaja. Može se uključiti u bilo kojem trenutku.



1. Uđite u izbornik.
2. Odaberite: Postavke / Preferencije / Roditeljska zaštita.

Roditeljska zaštita je uključen. Da biste omogućili uporabu uređaja, pritisnite kodna slova abecednim redom.

7.2 Automatsko isključivanje

Iz sigurnosnih razloga, ako je funkcija pećnice aktivna i ako nisu promijenjene postavke, uređaj će se automatski isključiti nakon određenog vremena.

 (°C)	 (h)
30 - 115	12.5

 (°C)	 (h)
120 - 195	8.5
200 - 245	5.5
250 - maksimum	3

Ako namjeravate pokrenuti funkciju pećnice u trajanju koje premašuje vrijeme automatskog isključivanja, postavite trajanje pečenja. Pogledajte poglavlje "Funkcije sata".



7.3 Ventilator za hlađenje

Kada uređaj radi, ventilator za hlađenje automatski se uključuje kako bi površinu uređaja održao hladnom. Ako isključite uređaj, ventilator za hlađenje i dalje radi sve dok se uređaj ne ohladi.

8. FUNKCIJE SATA

8.1 Opis funkcija sata

Funkcija	Opis
Tajmer	Za postavljanje trajanja kuhanja. Maksimum je 23 h 59 min. Za postavljanje vremena kada je vrijeme isteklo odaberite sljedeće: Završetak postupka. Tajmer se može koristiti neovisno, čak i kada pećnica ne radi.

Funkcija	Opis
Završetak postupka	 Zvučni alarm Kad je vrijeme isteklo, oglašava se zvučni signal. Ovu funkciju možete postaviti bilo kada, čak i kada je uređaj isključen.
	 Zvučni alarm i zaustavljanje kuhanja Kad je vrijeme isteklo, oglašava se zvučni signal i funkcija pećnice se isključuje.
	 Samo skočna poruka Kad je vrijeme isteklo, na zaslonu se pojavljuje poruka. Ova funkcija ne utječe na rad uređaja.

Funkcija	Opis
Odgođeno pokretanje	Za odgodu početka i / ili završetka kuhanja.
Produženje vremena	Za produženje vremena kuhanja.
Tajmer prema gore	Za podešavanje vremena rada uređaja.. Maksimum je 23 h 59 min. Počinje automatski kada se pokrene postupak rada pećnice i zaustavlja se kad postupak završi. Vidljivo je na glavnom zaslonu u slučaju da nije postavljen drugi tajmer. Ova funkcija ne utječe na rad uređaja.

8.2 Tajmer

1. Odaberite funkciju pećnice i postavite temperaturu.
2. Pritisnite: Tajmer.
3. Postavite trajanje. Možete odabrati željeni završetak postupka pritiskom jednog od simbola.
4. Pritisnite OK za potvrdu i povratak na glavni zaslon.

8.3 Odgođeno pokretanje

1. Odaberite funkciju pećnice i postavite temperaturu.

2. Pritisnite ***.
3. Pritisnite: Odgođeno pokretanje.
4. Pomičite se kako biste postavili željeno vrijeme početka i pritisnite OK.
5. Sad možete postaviti željeni Vrijeme završetka ili pritisnuti OK za preskakanje ovog koraka.
6. Pritisnite OK za povratak na glavni zaslon.

8.4 Sat

1. Uključite uređaj.
2. Pritisnite: Postavke / Postavljanje / Sat.
3. Postavite vrijeme.
4. Pritisnite OK.

8.5 Promjena postavki tajmera

Postavljeno vrijeme možete promijeniti u bilo kojem trenutku tijekom kuhanja.

1. Pritisnite \wedge / Tajmer.
2. Postavite novu vrijednost tajmera. Pritisnite OK.

9. KORIŠTENJE PRIBORA

UPOZORENJE!

Pogledajte poglavlja sa sigurnosnim uputama.

9.1 Umetanje dodatne opreme

Dostupna dodatna oprema ovisno o modelu. Skenirajte QR kod kako biste provjerili kako koristiti pribor isporučen s vašim uređajem. Opcijski pribor možete naručiti zasebno. Za više informacija, obratite se lokalnom dobavljaču.



Obod oko police sprječava klizanje posuđa s police.

Umetnite dodatke (mreža za pečenje/pekač) između vodilica nosača police. Provjerite da police dodiruje stražnju stranu unutrašnjosti pećnice i da su nožice okrenute prema dolje.

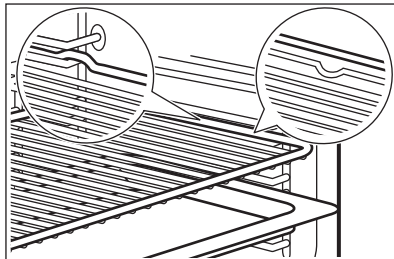

Malo udubljenje na vrhu povećava sigurnost i pruža zaštitu od nagibanja. Te udubine ujedno su i dodatna mjera protiv prevrtanja.

Ako vaša plitica ima nagib, postavite je prema stražnjem dijelu pećnice.

Ako na dodacima postoji natpis, provjerite je li okrenut prema vama.

Ako koristite pliticu s otvorima, postavite pekač / pliticu ispod nje za sakupljanje tekućina koje kapaju.

9.2 Senzor za hranu

Mjeri temperaturu unutar hrane.

Potrebno je podesiti dvije temperature:

- °C - temperatura unutar uređaja. Mora biti najmanje 25 °C viša od temperature jezgre hrane.

-  - temperatura jezgre hrane.

Preporuke:

- Sastojci trebaju biti na sobnoj temperaturi.
- Ne koristite za tekuća jela.
- Tijekom kuhanja, igla senzora za hranu mora biti potpuno umetnuta u posudu.

Pečenje s: Senzor za hranu

UPOZORENJE!

Postoji opasnost od opekline jer su Senzor za hranu i nosači polica vrlo vrući. Ne dodirujte ručku senzora za hranu golim rukama. Uvijek koristite zaštitne rukavice.

1. Odaberite funkciju pećnice iz izbornika: Funkcije ili jelo iz izbornika: Jela.
2. Po potrebi postavite temperaturu pećnice i vrijeme kuhanja.
3. Pritisnite OK.
4. Pritisnite START.
5. Umetnite senzor za hranu unutar jela: **meso, perad i riba**
Umetnite vrh senzora za hranu u središte mesa ili ribe, u najdeblji dio.

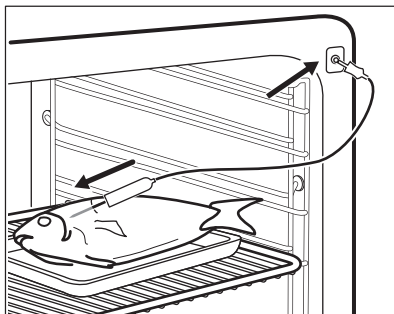

Složenac

Umetnite vrh senzora za hranu točno u središte složenca. Senzor za hranu trebao bi tijekom kuhanja biti stabiliziran na jednom mjestu. Kako biste to postigli, upotrijebite čvrsti sastojak. Upotrijebite rub posude za pečenje kako biste poduprli silikonsku ručicu senzora za hranu. Vrh senzora za hranu ne smije dodirivati dno posude za pečenje.

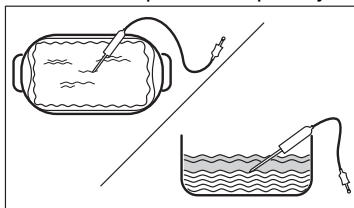

6. Utaknite senzor za hranu u utičnicu koja se nalazi unutar uređaja. Pogledajte poglavlje „Opis proizvoda”. Na zaslonu se prikazuje aktualna temperatura senzora za hranu.
7. ^ - pritisnite za podešavanje postavki.
8. Odaberite Senzor za hranu karticu za postavljanje temperature jezgre senzora ili postavite željenu opciju:
 - Zvučni alarm - kad hrana dosegne temperaturu jezgre, začut će se signal.
 - Zvučni alarm i zaustavljanje kuhanja - kad hrana dosegne temperaturu jezgre, začut će se signal a pećnica se zaustavlja.
 - Samo skočna poruka - kada hrana dosegne temperaturu jezgre, na zaslonu se pojavljuje poruka.
9. Pritisnite OK.
10. Kad hrana dosegne postavljenu temperaturu, oglašava se signal.

Provjerite je li hrana spremna. Ukoliko je potrebno produžite vrijeme kuhanja.

11. STOP - pritisnite za isključivanje funkcije pećnice.
12. Izvadite utikač senzora za hranu iz utičnice i izvadite jelo iz uređaja.

9.3 Parni lonac za kuhanje na pari



Parni lonac ne isporučuje se s uređajem. Za više informacija se obratite lokalnom dobavljaču.

Parni lonac se sastoji od:

- A. Cijev mlaznice - za kuhanje na pari,
- B. Poklopac,
- C. Čelična rešetka,
- D. Staklena zdjela.

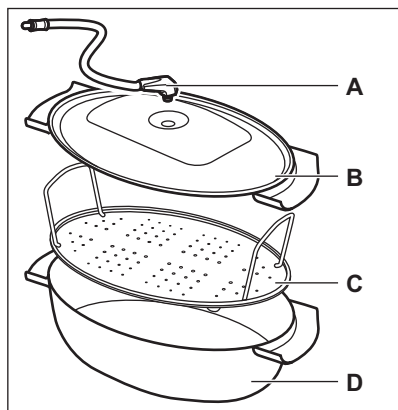

Nikako:

- stavite vruć parni lonac na hladne / vlažne površine.
- ulijte hladne tekućine u parni lonac kada je vruć.
- koristite parni lonac na vrućoj površini za kuhanje.
- očistite parni lonac abrazivnim sredstvima, strugalicama i prahom.

9.4 Kuhanje na pari u parnom loncu

1. Stavite hranu na čeličnu rešetku parnog lonca i pokrijte je poklopcem.
2. Postavite cijev mlaznice u otvor na poklopcu.
3. Stavite parni lonac na drugi položaj police od dna.
4. Spojite cijev mlaznice na otvor za paru. Pogledajte poglavlje „Opis proizvoda”.
5. Postavite uređaj za funkciju kuhanja na paru.

10. SAVJETI I PREPORUKE

10.1 Preporuke za kuhanje

Temperature i vremena kuhanja u tablicama služe samo kao primjeri. Oni ovise o receptu, kvaliteti i količini korištenih sastojaka.

Vaš uređaj može peći drugačije od uređaja koji ste imali ranije. Dolje navedeni savjeti prikazuju preporučene postavke za temperaturu, vrijeme kuhanja i položaj police za određene vrste hrane.

Brojite položaje police od dna pećnice.

Ako ne možete naći postavke za određeni recept, potražite onaj koji mu je sličan.

Za savjete o uštedi energije pogledajte poglavlje "Energetska učinkovitost".

Simboli korišteni u tablicama:





Vrsta hrane



Funkcija pećnice



Temperatura

	Dodatna oprema
	Položaj police
	Vrijeme pečenja (min)





10.2 Ventilator za uštedu topline - preporučeni dodaci





Koristite tamne i nereflektirajuće posude i spremnike. Imaju bolju apsorpciju topline od svjetle boje i reflektirajućeg posuđa.

- **Plitica za pizzu** - tamna, nereflektirajuća, promjer 28cm
- **Posuda za pečenje** - tamna, nereflektirajuća, promjer 26cm
- **Ramekin** - keramika, promjer 8cm, visina 5 cm
- **Kalup za flan** - tamno, nereflektirajuće, promjer 28cm

10.3 Ventilator za uštedu topline





Za najbolje rezultate slijedite prijedloge navedene u tablici u nastavku.

		°C		
Slatke rolade, 16 komada	pekač za pecivo ili pladanj za sakupljanje masnoće	180	2	20 - 30
Rolade, 9 komada	pekač za pecivo ili pladanj za sakupljanje masnoće	180	2	30 - 40
Pizza, smrznuta, 0,35 kg	mreža za pečenje	220	2	10 - 15
Švicarska rolada	pekač za pecivo ili pladanj za sakupljanje masnoće	170	2	25 - 35
Brownie	pekač za pecivo ili pladanj za sakupljanje masnoće	175	3	25 - 30
Sufle, 6 komada	keramičke ramenice na mreži za pečenje	200	3	25 - 30
Biskvitna podloga za flan	kalup za dno torte na mreži za pečenje	180	2	15 - 25
Biskvitna torta Victoria	posuda za pečenje na mreži za pečenje	170	2	40 - 50
Poširana riba, 0,3 kg	pekač za pecivo ili pladanj za sakupljanje masnoće	180	3	20 - 25
Cijela riba, 0.2 kg	pekač za pecivo ili pladanj za sakupljanje masnoće	180	3	25 - 35
Riblji filet, 0,3 kg	pizza tava na mreži za pečenje	180	3	25 - 30
Poširano meso, 0,25 kg	pekač za pecivo ili pladanj za sakupljanje masnoće	200	3	35 - 45
Ražnjić, 0,5 kg	pekač za pecivo ili pladanj za sakupljanje masnoće	200	3	25 - 30
Kolačići, 16 komada	pekač za pecivo ili pladanj za sakupljanje masnoće	180	2	20 - 30
Makroni, 24 komada	pekač za pecivo ili pladanj za sakupljanje masnoće	180	2	25 - 35

		°C		
Muffini, 12 komada	pekač za pecivo ili pladanj za sakupljanje masnoće	170	2	30 - 40
Slani kolač, 20 komada	pekač za pecivo ili pladanj za sakupljanje masnoće	180	2	25 - 30
Sitni prhki biskviti, 20 komada	pekač za pecivo ili pladanj za sakupljanje masnoće	150	2	25 - 35
Tartlete, 8 komada	pekač za pecivo ili pladanj za sakupljanje masnoće	170	2	20 - 30
Povrće, poširano, 0.4 kg	pekač za pecivo ili pladanj za sakupljanje masnoće	180	3	35 - 45
Vegetarijanski omlet	pizza tava na mreži za pečenje	200	3	25 - 30
Mediteransko povrće, 0,7 kg	pekač za pecivo ili pladanj za sakupljanje masnoće	180	4	25 - 30

10.4 Informacije za ispitne ustanove

Testovi prema IEC 60350-1.

				°C	
Mali kolači, 20 po plitici	Standardno kuhanje	Pekač za pecivo	3	170	20 - 35
Mali kolači, 20 po plitici	Vrući zrak	Pekač za pecivo	3	150 - 160	20 - 35
Mali kolači, 20 po plitici	Vrući zrak	Pekač za pecivo	2 i 4	150 - 160	20 - 35
Pita od jabuka, 2 kalupa Ø20 cm	Standardno kuhanje	Mreža za pečenje	2	180	70 - 90
Pita od jabuka, 2 kalupa Ø20 cm	Vrući zrak	Mreža za pečenje	2	160	70 - 90
Biskvit bez masnoće, kalup za kolače Ø 26 cm ¹⁾	Standardno kuhanje	Mreža za pečenje	2	170	40 - 50
Biskvit bez masnoće, kalup za kolače Ø 26 cm ¹⁾	Vrući zrak	Mreža za pečenje	2	160	40 - 50
Biskvit bez masnoće, kalup za kolače Ø 26 cm ¹⁾	Vrući zrak	Mreža za pečenje	2 i 4	160	40 - 60
Prhko tijesto	Vrući zrak	Pekač za pecivo	3	140 - 150	20 - 40
Prhko tijesto	Vrući zrak	Pekač za pecivo	2 i 4	140 - 150	25 - 45
Prhko tijesto	Standardno kuhanje	Pekač za pecivo	3	140 - 150	25 - 45



Tost 1)

Roštilj

Mreža za
pečenje

4

maks.

1 - 5

1) Pećnicu prethodno zagrijte 10 minuta.

11. ODRŽAVANJE I ČIŠĆENJE



UPOZORENJE!

Pogledajte poglavlja sa sigurnosnim uputama.

11.1 Napomene za čišćenje

Sredstva za čišćenje

- Prednju stranu uređaja očistite samo krpom od mikrovlakana s toplom vodom i blagim deterdžentom.
- Za čišćenje metalnih površina koristite otopinu za čišćenje.
- Mrlje očistite blagim deterdžentom.

Svakodnevna uporaba

- Očistite unutrašnjost uređaja nakon svake uporabe. Nakupljanje masti ili drugih ostataka može uzrokovati požar.
- Vlaga se može kondenzirati u uređaju ili na staklima vrata. Za smanjenje kondenzacije, uključite uređaj da radi barem 10 minuta prije kuhanja. Ne čuvajte hranu u uređaju dulje od 20 minuta. Osušite unutrašnjost uređaja samo krpom od mikrovlakana nakon svake uporabe.

Dodatna oprema

- Očistite svu dodatnu opremu nakon svake uporabe i pustite da se osuši. Koristite samo krpu od mikrovlakana namočenu u toplu vodu i blagi deterdžent. Dodatnu opremu ne perite u perilici posuđa.
- Ne čistite dodatnu opremu s neprijanjajućim površinama pomoću abrazivnih sredstava za čišćenje ili predmeta s oštrim rubovima.

11.2 Uklanjanje nosača police

Kako biste očistili pećnicu, skinite katalitičke ploče.

1. Isključite uređaj i pričekajte da se ohladi.

2. Prednji kraj police povucite dalje od bočne stijenke.
3. Stražnji kraj nosača police povucite dalje od bočne stijenke i uklonite ga.

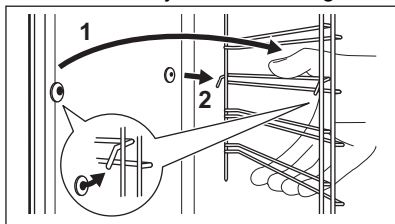

4. Nosače police vratite na mjesto obrnutim redosljedom.

Zatike za držanje na sklopivim vodilicama morate usmjeriti prema naprijed.

11.3 Pirolitičko čišćenje

Ovaj program sagorijeva ostatke prljavštine u uređaju. Kad ciklus čišćenja završi i uređaj se ohladi, obrišite pepeo. Koristite ga kad god je vašem uređaju potrebno temeljito čišćenje.



UPOZORENJE!

Postoji rizik od opekline.



OPREZ!

Ako je ploča za kuhanje postavljena iznad pećnice ili ako su drugi uređaji postavljeni u isti ormarić, ne upotrebljavajte ih istodobno s ovom funkcijom. To može uzrokovati oštećenje pećnice.

Ne pokrećite funkciju ako niste potpuno zatvorili vrata pećnice.

1. Provjerite je li uređaj hladan.
2. Izvadite svu dodatnu opremu.
3. Očistite dno pećnice i unutrašnje staklo vrata kako biste uklonili sve preostale

čestice hrane. Koristite toplu vodu, meku krpu i blagi deterdžent.

4. Pritisnite: Održavanje / Pirolitičko čišćenje.
5. Odaberite način čišćenja i pritisnite START . Slijedite upute na zaslону.

Opcija	Trajanje
Pirolitičko čišćenje, svijetlo	1 h
Pirolitičko čišćenje, normalno	1 h 30 min
Pirolitičko čišćenje, intenzivno	3 h

Kada čišćenje započne, vrata pećnice su zaključana. Ventilator za hlađenje radi najvećom brzinom.

6. Signal se oglašava na kraju čišćenja.
7. Kad je uređaj hladan, očistite dno pećnice vlažnom mekom krpom.



Kad ova funkcija radi, lampica je isključena.

11.4 Očistite spremnik za vodu

1. Isključite uređaj.
2. Postavite duboku posudu ispod otvora za paru.
3. Ulijte vodu u spremnik vode: 850 ml. Dodajte limunsku kiselinu: 5 žličica. Pričekajte 60 min.
4. Uključite uređaj i podesite funkciju: Postavite temperaturu na 230 °C.
5. Isključite uređaj nakon 25 min i pričekajte da se ohladi.
6. Uključite uređaj i podesite funkciju: Postavite temperaturu između 130 i 230 °C.
7. Isključite uređaj nakon 10 min i pričekajte da se ohladi.
8. Ispraznite spremnik za vodu. Pogledajte odjeljak Svakodnevna uporaba, poglavlje "Pražnjenje spremnika za vodu".
9. Isperite spremnik za vodu i ostatak kamenca očistite mekom krpom.
10. Očistite cijev za ispuštanje toplom vodom i blagim deterdžentom.

Kontaktirajte svog opskrbljivača vodom kako biste provjerili razinu tvrdoće vode.

Klasifikacija vode:	Očistite spremnik za vodu svakih:
meka	75 ciklusa - 2,5 mjeseca
srednje tvrda	50 ciklusa - 2 mjeseca
tvrda	40 ciklusa - 1,5 mjesec
vrlo tvrda	30 ciklusa - 1 mjesec

11.5 Podsjetnik Za Čišćenje

Čišćenje se preporučuje kad se pojavi podsjetnik.

Koristite funkciju: Pirolitičko čišćenje.

11.6 Uklanjanje i postavljanje vrata

Vrata pećnice imaju tri staklene ploče. Možete skinuti vrata pećnice i unutarnje staklene ploče kako biste ih očistili. Prije nego što uklonite staklene ploče, pročitajte cijele upute "Skidanje i postavljanje vrata".

⚠ OPREZ!

Uređaj ne upotrebljavajte bez staklenih ploča.

1. Potpuno otvorite vrata i držite obje šarke.

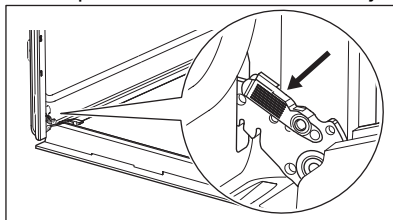

2. Podignite i povucite zasune dok ne kliknu.

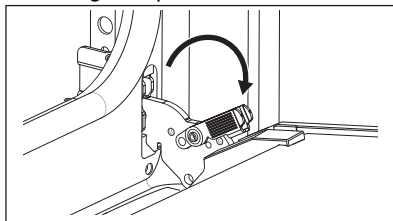

3. Napola zatvorite vrata pećnice do prvog otvorenog položaja. Zatim podignite i povucite kako biste uklonili vrata sa sjedišta.

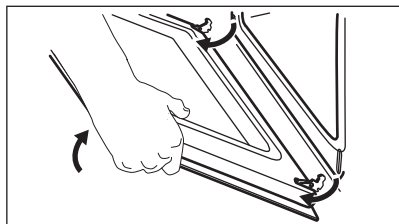

4. Stavite vrata na meku krpu na stabilnu površinu.
5. Uхватите oblogu vrata **B** na gornjem rubu vrata s dvije strane i pritisnite prema unutra kako biste oslobodili kočču.

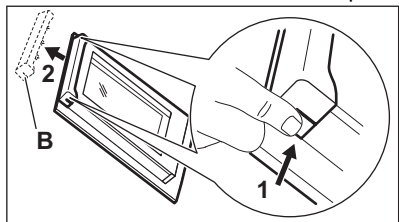

6. Povucite oblogu vrata prema naprijed kako biste je uklonili.
7. Držite staklene ploče vrata za gornji rub i pažljivo ih izvucite, jednu po jednu. Počnite od gornje ploče. Provjerite je li staklo potpuno iskliznulo iz ležišta.

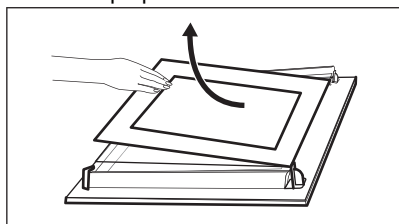

8. Staklene ploče očistite sapunom i vodom. Pažljivo osušite staklene ploče. Staklene ploče ne perite u perilici posuđa.
9. Nakon čišćenja, postavite staklene ploče i vrata pećnice.

Ako su vrata ispravno postavljena, začut će se klik prilikom zatvaranja zasuna.

Pazite da staklene ploče (**A** i **B**) vratite ispravnim redoslijedom. Provjerite simbol/ispis na bočnoj strani staklene ploče. Svaka staklena ploča izgleda drugačije kako bi se demontaža i montaža olakšale.

Kada se pravilno postavi, okvir vrata klikne.

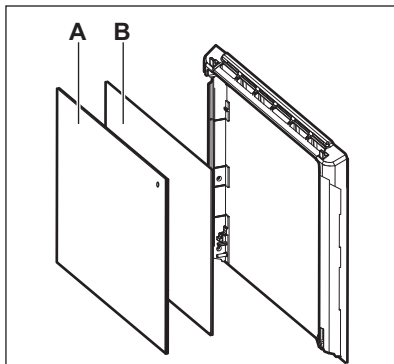

Provjerite je li središnja staklena ploča pravilno postavljena u ležište.

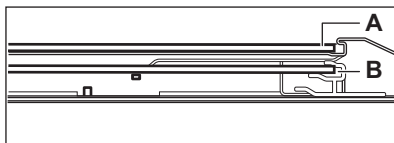

11.7 Zamjena žarulje

⚠ UPOZORENJE!

Opasnost od električnog udara.
Žarulja može biti vruća.

1. Isključite uređaj i pričekajte da se ohladi.
2. Odspojite uređaj iz električnog napajanja.
3. Stavite krpu na dno pećnice.

⚠ OPREZ!

Uvijek držite halogeno svjetlo krpom kako biste spriječili izgaranje ostataka masnoće na žarulji.

Stražnja žarulja

1. Okrenite stakleni poklopac žarulje i skinite ga.
2. Očistite stakleni poklopac.
3. Zamijenite žarulju svjetiljke odgovarajućom žaruljom koja je otporna na toplinu od 300 °C.
4. Postavite stakleni poklopac.

12. RJEŠAVANJE PROBLEMA

UPOZORENJE!

Pogledajte poglavlja sa sigurnosnim uputama.

12.1 Što učiniti ako ...

Opis problema	Uzrok i rješenje
Ne možete uključiti uređaj ili rukovati njime.	Uređaj nije spojen na napajanje ili nije ispravno spojen.
Uređaj se ne zagrijava.	Sat nije postavljen. Za postavljanje sata pogledajte poglavlje "Funkcije sata". Vrata nisu pravilno zatvorena. Osigurač je pregorio. Uvjerite se da je osigurač uzrok kvara. Ako se problem ponovi, obratite se kvalificiranom električaru. Roditeljska zaštita je uključen.
Svjetlo je isključeno.	Žarulja je pregorjela. Zamijenite žarulju. Pojednosti potražite u poglavlju "Održavanje i čišćenje".
U unutrašnjosti uređaja ima vode.	Spremnik za vodu napunjen je s previše vode.
Kuhanje parom ne radi.	U otvoru za paru ima ostataka kamenca. U spremniku za vodu nema vode.
Potrebno je više od 3 min da ispraznite spremnik za vodu ili voda curi iz otvora za paru.	U otvoru za paru ima ostataka kamenca. Očistite spremnik za vodu.
 Prekid napajanja uvijek zaustavlja čišćenje. Ponovite čišćenje ako je prekinuto prekidom napajanja.	
Problem sa signalom bežične mreže.	Provjerite je li vaš mobilni uređaj spojen na bežičnu mrežu. Provjerite bežičnu mrežu i usmjerivač. Ponovno pokrenite usmjerivač.
Instaliran je novi usmjernik ili je promijenjena konfiguracija usmjernika.	Kako biste ponovno konfigurirali uređaj i mobilni uređaj, pročitajte poglavlje "Prije prve uporabe", Bežična veza.
Signal bežične mreže je slab.	Pomaknite usmjernik što bliže uređaju.
Bežični signal ometa mikrovalna pećnica postavljena u blizini uređaja.	Isključite mikrovalnu pećnicu. Izbjegavajte istovremeno korištenje mikrovalne pećnice i daljinskog rada uređaja. Mikrovalovi ometaju WiFi signal.

12.2 Šifre pogreški

Kada se dogodi softverska greška, na zaslonu se pojavi poruka o pogrešci. U donjoj tablici možete pronaći popis problema.

Kodovima i opisima	Rješenje
F102 - vrata nisu potpuno zatvorena ili je brava na vratima slomljena. 1)	Zatvorite vrata. Isključite i uključite uređaj.
F111 - Senzor za hranu nije pravilno utaknut u utičnicu.	Potpuno utaknite Senzor za hranu u utičnicu.
F240, F239 - dodirna polja na zaslonu ne rade ispravno.	Očistite površinu zaslona. Provjerite da na dodirnim poljima nema prljavštine.
F908 - sustav uređaja ne može se povezati s upravljačkom pločom.	Isključite i uključite uređaj.
F602, F603 - Wi-Fi nije dostupno. 1)2)	Isključite i uključite uređaj.

1) Kada se sljedeća poruka o pogrešci i dalje prikazuje na zaslonu, to znači da je neispravni podsustav možda isključen. U tom slučaju obratite se svom dobavljaču ili ovlaštenom servisnom centru.

2) Ako se dogodi jedna od tih pogrešaka, ostale funkcije uređaja i dalje će raditi kao i obično.

12.3 Podaci o servisu

Ako sami ne uspijete pronaći rješenje za problem, obratite se prodavaču ili ovlaštenom servisnom centru.

Podaci potrebni za servisni centar nalaze se na natpisnoj pločici. Natpisna pločica nalazi se na prednjoj strani okvira unutrašnjosti uređaja. Vidljiva je kada otvorite vrata. Ne uklanjajte natpisnu pločicu iz unutrašnjosti uređaja.

Preporučujemo da podatke upišete ovdje:

Model (MOD.):

Broj proizvoda (PNC):

Serijski broj (S.N.):

13. ENERGETSKA UČINKOVITOST

13.1 Informacije o proizvodu i List s informacijama o proizvodu u skladu s uredbama EU o označivanju energetske učinkovitosti i ekološkom dizajnu

Naziv dobavljača	AEG
Identifikacija modela	NBR7P731SB 949494902 NBR7P731ST 949494903
Indeks energetske učinkovitosti	61.2
Klasa energetske učinkovitosti	A++
Potrošnja energije uz standardno opterećenje, konvencionalni način rada	0.93 kWh/ciklusu
Potrošnja energije uz standardno opterećenje, način rada s ventilatorom	0.52 kWh/ciklusu
Broj šupljina	1
Izvor topline	Struja

Glasnoća zvuka	72 l	
Vrsta pećnice	Ugradbena pećnica	
Mass	NBR7P731SB	36.4 kg
	NBR7P731ST	36.4 kg

IEC/EN 60350-1 - Kućanski električni uređaji za kuhanje - 1. dio: Štednjaci, pećnice, parne pećnice i roštilji - Metode za mjerenje izvedbi.

13.2 Informacije o proizvodu za potrošnju energije i maksimalno vrijeme do primjenjivog načina rada pri niskoj snazi

Potrošnja energije u stanju pripravnosti	0.8 W
Potrošnja energije prilikom priključenog stanja pripravnosti	2.0 W
Maksimalno vrijeme potrebno da oprema automatski dosegne primjenjivi način rada pri niskoj snazi	20 min

Upute o tome kako aktivirati i deaktivirati bežičnu vezu s mrežom potražite u poglavlju „Prije prve uporabe”.

13.3 Savjeti za uštedu energije

Sljedeći savjeti pomoći će vam da štedite energiju prilikom uporabe uređaja.

Provjerite jesu li vrata uređaja zatvorena dok uređaj radi. Ne otvarajte vrata uređaja prečesto tijekom pečenja. Brtvu vrata održavajte čistom i uvjerite se da je dobro pričvršćena u svom položaju.

Da biste povećali uštedu energije, koristite metalno posuđe te tamne i nereflektirajuće posude i spremnike..

Nemojte prethodno zagrijavati uređaj prije kuhanja, osim ako to izričito nije preporučeno.

Tijekom istovremene pripreme nekoliko jela, neka vremenske pauze između pečenja budu što kraće.

Kuhanje s ventilatorom

Ako je moguće, koristite funkcije kuhanja s ventilatorom kako biste uštedjeli energiju.

Preostala toplina

Kad je vrijeme kuhanja duže od 30 min, 3 - 10 min prije završetka kuhanja smanjite temperaturu uređaja na minimum. Preostala toplina unutar uređaja nastavit će kuhanje.

Koristite preostalu toplinu za održavanje hrane toplom ili zagrijavanje ostalih jela.

Kada isključite uređaj, na zaslonu se prikazuje preostala toplina ili temperatura.

Ako se uključi program s odabirom Tajmer, a vrijeme kuhanja je dulje od 30 minuta, kod nekih se funkcija uređaja grijači automatski isključuju ranije.

Održavajte jela toplim

Za korištenje preostale topline i održavanje hrane toplom, odaberite najnižu moguću postavku temperature. Na zaslonu se pojavljuje indikator preostale topline ili temperature.

Kuhanje s isključenim svjetlom

Tijekom kuhanja isključite svjetlo. Uključite ga samo kad ga trebate.

Ventilator za uštedu topline

Funkcija je namijenjena je za uštedu energije tijekom kuhanja.

Kad koristite tu funkciju, svjetlo se automatski isključuje nakon 30 sek. Svjetlo možete ponovno uključiti, ali to će smanjiti očekivanu uštedu energije.

Način pripravnosti

Nakon 2 min zaslon se prebacuje u stanje pripravnosti.

14. BRIGA ZA OKOLIŠ

Reciklirajte materijale sa simbolom .
Ambalažu za recikliranje odložite u prikladne spremnike. Pomozite u zaštiti okoliša i ljudskog zdravlja, kao i u recikliranju otpada od električnih i elektroničkih uređaja. Uređaje

označene simbolom  ne bacajte zajedno s kućnim otpadom. Proizvod odnesite na lokalno reciklažno mjesto ili kontaktirajte nadležnu službu.

Pozdravljeni pri podjetju AEG! Zahvaljujemo se vam, da ste izbrali našo napravo.



Pridobitev nasvetov glede uporabe, brošure, odpravljanje težav, servisne informacije in informacije glede popravil:
www.aeg.com/support

Pridržujemo si pravico do sprememb.

KAZALO

1. VARNOSTNE INFORMACIJE.....	27
2. VARNOSTNA NAVODILA.....	29
3. OPIS IZDELKA.....	32
4. NADZORNA PLOŠČA.....	32
5. PRED PRVO UPORABO.....	33
6. DNEVNA UPORABA.....	34
7. DODATNE FUNKCIJE.....	38
8. ČASOVNE FUNKCIJE.....	38
9. UPORABA DODATNE OPREME.....	39
10. NAMIGI IN NASVETI.....	41
11. SKRB IN ČIŠČENJE.....	43
12. ODPRAVLJANJE TEŽAV.....	46
13. ENERGIJSKA UČINKOVITOST.....	48
14. SKRB ZA OKOLJE.....	49

1. ⚠ VARNOSTNE INFORMACIJE

Pred namestitvijo in uporabo naprave natančno preberite priložena navodila. Proizvajalec ni odgovoren za poškodbe ali škodo, nastalo zaradi nepravilne namestitve ali uporabe. Navodila vedno shranite na varnem in dostopnem mestu za poznejšo uporabo.

1.1 Varnost otrok in ranljivih oseb

- To napravo lahko otroci od osmega leta naprej ter osebe z zmanjšanimi telesnimi, čutnimi ali razumskimi sposobnostmi ali s pomanjkanjem izkušenj ter znanja uporabljajo le pod nadzorom ali če so dobile ustrezna navodila glede varne uporabe naprave in če se zavedajo nevarnosti, ki obstajajo. Otroci, mlajši od osem (8) let, ter osebe z visoko stopnjo

invalidnosti se ne smejo približevati napravi, če niso pod nenehnim nadzorom.

- Otroci morajo biti pod nadzorom, da se ne igrajo z napravo in mobilnimi napravami z aplikacijo.
- Vso embalažo hranite zunaj dosega otrok in jo ustrezno zavržite.
- **OPOZORILO:** Naprava in dostopni deli med uporabo postanejo vroči. Med uporabo in hlajenjem naprave naj bo naprava izven dosega otrok in hišnih ljubljencev.
- Če je naprava opremljena z zaščito za otroke, mora biti zaščita vklopljena.
- Otroci ne smejo izvajati čiščenja in uporabniškega vzdrževanja naprave, če ni zagotovljen nadzor.

1.2 Splošna varnost

- Ta naprava je namenjena le kuhanju.
- Ta naprava je namenjena zgolj uporabi v gospodinjstvu v notranjem okolju.
- Ta naprava se lahko uporablja v pisarnah, hotelskih sobah, sobah motelov, kjer nudijo prenočišča z zajtrkom, kmečkih turizmih in drugih podobnih nastanitvenih objektih, kjer takšna uporaba ne presega (povprečnih) ravni domače uporabe.
- Nameščanje naprave in zamenjavo kabla lahko opravi le strokovno usposobljena oseba.
- Ne uporabljajte, preden jo namestite v vgrajeno strukturo.
- Pred vzdrževalnimi deli napravo odklopite iz napajanja.
- Če je napajalni kabel poškodovan, ga mora zamenjati proizvajalec, pooblaščen servisni center ali druga strokovno usposobljena oseba, da se izognete nevarnosti električnega udara.
- **OPOZORILO:** Zagotovite, da je naprava izključena, preden zamenjate žarnico, da preprečite možnost električnega udara.

- **OPOZORILO:** Naprava in dostopni deli med uporabo postanejo vroči. Pazite, da se ne dotaknete grelcev ali površine naprave.
- Vedno si nadenite zaščitne rokavice, ko opremo in pekače jemljete iz ali jih nameščate v pečico.
- Uporabite samo tipalo za jedi (sondo za meso), priporočljivo za to napravo.
- Če želite odstraniti nosilce za rešetke, najprej potegnite sprednji del nosilca rešetke, nato pa še zadnji del, stran od bočnih sten. Nosilce rešetk namestite v obratnem zaporedju.
- Za čiščenje naprave ne uporabljajte parnega čistilnika.
- Za čiščenje steklenih vrat ne uporabljajte grobih čistilnih sredstev ali ostrega kovinskega strgala, da ne poškodujete stekla.
- Pred pirolitičnim čiščenjem iz notranjosti naprave odstranite vso opremo in odvečno razlito olje ali maščobne obloge.

2. VARNOSTNA NAVODILA

2.1 Montaža

OPOZORILO!

To napravo lahko namesti le strokovno usposobljena oseba.

- Odstranite vso embalažo.
- Ne nameščajte ali uporabljajte poškodovane naprave.
- Upoštevajte navodila za namestitev, ki so na voljo na našem spletnem mestu.
- Pri premikanju naprave bodite pazljivi, ker je težka. Vedno uporabljajte zaščitne rokavice in priloženo obutev.
- Naprave ne vlecite za ročaj.
- Napravo namestite na varno in primerno mesto, ki ustreza zahtevam za namestitev.
- Upoštevajte predpisano najmanjšo razdaljo do drugih naprav in enot.
- Pred namestitvijo naprave preverite, ali se vrata neovirano odpirajo.
- Naprava je opremljena z električnim hladilnim sistemom. Za krmiljenje

slednjega je potrebno električno napajanje.

2.2 Električne povezave

OPOZORILO!

Nevarnost požara in električnega udara.

- Električno priključitev mora opraviti usposobljen električar.
- Naprava mora biti ozemljena.
- Preverite, ali so parametri s ploščice za tehnične navedbe združljivi z električno napetostjo omrežja.
- Vedno uporabite pravilno nameščeno varnostno vtičnico.
- Ne uporabljajte razdelilnikov in podaljškov.
- Pazite, da ne poškodujete vtiča in kabla. Če je treba kabel zamenjati, mora to storiti osebe pooblaščenega servisnega centra.
- Priključni kabli ne smejo priti v stik ali bližino vrat naprave ali odprtine pod napravo, še posebej, ko naprava deluje ali so vrata vroča.

- Zaščita pred udarom električnega toka izoliranih delov in delov pod električno napetostjo mora biti pritrjena tako, da je ni mogoče odstraniti brez orodja.
- Vtič vtaknite v vtičnico šele ob koncu nameščanja. Poskrbite, da bo vtič dosegljiv tudi po namestitvi.
- Če je omrežna vtičnica zrahljana, ne vtikajte vtiča.
- Ne vlecite za električni priključni kabel, če želite izključiti napravo. Vedno povlecite za vtič.
- Uporabite le prave izolacijske naprave: odklopnike, varovalke (talilne varovalke odvijte iz nosilca), zaščitne naprave na diferenčni tok in kontaktorje.
- Električna napeljava mora imeti izolacijsko napravo, ki omogoča odklop naprave z omrežja na vseh polih. Izolacijska naprava mora imeti med posameznimi kontakti minimalno razdaljo 3 mm.
- Preden vtaknete vtič v vtičnico, povsem zaprite vrata naprave.
- Ta naprava je dobavljena z vtičem in napajalnim kablom.

Vrste kablov, ki so primerni za priključitev ali zamenjavo za Evropo:

H07 RN-F, H05 RN-F, H05 RRF, H05 VV-F, H05 V2V2-F (T90), H05 BB-F

Za presek kabla si oglejte skupno moč na ploščici za tehnične navedbe. Ogledate si lahko tudi preglednico:

Skupna moč (W)	Presek kabla (mm ²)
maksimalno 1380	3x0.75
maksimalno 2300	3x1
maksimalno 3680	3x1.5

Ozemljitveni kabel (zeleni/rumeni kabel) mora biti 2 cm daljši od rjave faze in modrih nevtralnih kablov

2.3 Uporaba

OPOZORILO!

Nevarnost poškodbe, opeklin in električnega udara ali eksplozije.

- Ne spreminjajte specifikacij te naprave.

- Prepričajte se, da prezračevalne odprtine niso ovirane.
- Naprave med delovanjem ne puščajte brez nadzora.
- Po vsaki uporabi izklopite napravo.
- Pri odpiranju vrat naprave, medtem ko je naprava v uporabi, bodite previdni. Lahko pride do izpusta vročega zraka.
- Naprave se ne dotikajte z mokrimi rokami, ali kadar je v stiku z vodo.
- Ne pritiskajte odprtih vrat.
- Naprave ne uporabljajte kot delovno površino ali površino za odlaganje.
- Previdno odprite vrata naprave. Uporaba sestavin z alkoholom lahko povzroči mešanico alkohola in zraka.
- Ne dovolite, da bi iskre ali odprti plameni prišli v stik z napravo, ko odprete vrata.
- Vedno uporabljajte steklo in kozarce, ki so odobreni za ohranjanje.
- Ne postavljajte vnetljivih izdelkov ali predmetov, ki so prepojeni z vnetljivimi izdelki, v napravo, blizu nje ali nanjo.
- Gesla za brezžično povezavo Wi-Fi ne razkrijte nikomur.

OPOZORILO!

Obstaja nevarnost škode na napravi.

- Za preprečevanje poškodb ali razbarvanja emajla:
 - Ne smete postaviti pekačev ali drugih predmetov neposredno na dno naprave.
 - Ne smete postaviti aluminijaste folije neposredno na dno naprave.
 - Ne smete postaviti vode neposredno v vročo napravo.
 - Ne smete hraniti vlažnih jedi in hrane v napravi, potem ko nehate kuhati.
 - Pri odstranjevanju ali nameščanju opreme bodite previdni.
- Sprememba barve emajla ali nerjavnega jekla ne vpliva na zmogljivost naprave.
- Vedno kuhajte z zaprtimi vrati naprave.
- Če napravo namestite za ploščo pohišvenega elementa (npr. vrata), poskrbite, da vrata med delovanjem naprave ne bodo nikoli zaprta. Za zaprto ploščo pohišvenega elementa se lahko nakopičita toplota in vlaga ter povzročita nadaljnje poškodbe naprave, ohišja ali tal.

Plošče omarice ne zapirajte, dokler se po uporabi naprava popolnoma ne ohladi.

2.4 Vzdrževanje in čiščenje

OPOZORILO!

Nevarnost telesnih poškodb, požara ali škode na napravi.

- Pred vzdrževanjem izklopite napravo in iztaknite vtič iz glavne vtičnice.
- Poskrbite, da je naprava hladna. Obstaja nevarnost, da steklene plošče počijo.
- Če se steklene plošče vrat poškodujejo, jih takoj zamenjajte. Obrnite se na pooblaščen servisni center.
- Pri odstranjevanju vrat z naprave bodite previdni, ker so težka.
- Napravo redno čistite, da preprečite nabiranje umazanije in poškodbo površine materiala.
- Očistite napravo z vlažno mehko krpo. Uporabljajte samo nevtralna čistilna sredstva. Za čiščenje ne uporabljajte abrazivnih čistil, grobih gobic, topil ali kovinskih predmetov.
- Če uporabljate razpršilo za čiščenje pečice, upoštevajte varnostna navodila na embalaži.

2.5 Pirolytično čiščenje

OPOZORILO!

Nevarnost poškodb/Požara/Kemičnih emisij (hlapov) v načinu Pirolyza.

- Pred izvedbo pirolitičnega čiščenja in začetnega segrevanja pred uporabo iz notranjosti pečice odstranite:
 - vse ostanke hrane, razlito olje ali maščobne obloge.
 - vsi odstranljivi predmeti (vključno s policami, stranskimi nosilci itd., ki so priloženi napravi), še posebej lonci s prevleko proti prijemanju, ponve, pekači, pripomočki itd.
- Skrbno preberite vsa navodila za pirolitično čiščenje.
- Med pirolitičnim čiščenjem naj se otroci ne zadržujejo v bližini naprave. Naprava postane zelo vroča, iz sprednjih hladilnih rež pa se sprošča vroč zrak.

- Ker je pirolitično čiščenje visokotemperaturni postopek, ki lahko sprošča hlapce iz ostankov kuhanja in materialov, iz katerih je naprava izdelana, potrošnikom priporočamo, da:
 - zagotovite dobro prezračevanje med vsakim pirolitičnim čiščenjem in po njem.
 - zagotovite dobro prezračevanje med in po začetnem predgrevanju.
- Med in po pirolitičnem čiščenju ne polijte ali nalivajte vode na vrata pečice, da ne poškodujete steklenih plošč.
- Hlapi, ki se sproščajo iz pirolitičnih pečic/ostankov hrane, kot je opisano, niso škodljivi za ljudi, vključno z otroki ali osebam z zdravstvenimi težavami.
- Med pirolitičnim čiščenjem in začetnim predgrevanjem ter po tem poskrbite, da se hišni ljubljenci ne zadržujejo v bližini naprave. Majhni hišni ljubljenci (še posebej ptice in plazilci) so lahko zelo občutljivi na temperaturne spremembe in izpust hlapov.
- Visokotemperaturno pirolitično čiščenje vseh pirolitičnih pečic lahko poškoduje površine s prevleko proti prijemanju na loncih, ponvah, pekačih, podstavkih, kuhinjskih posodah in podobno, in je lahko tudi vir nizke emisije škodljivih hlapov.

2.6 Kuhanje v sopari

OPOZORILO!

Obstaja nevarnost opeklin in škode na napravi.

- Sproščena para lahko povzroči opekline:
 - Med kuhanjem v sopari ne odpirajte vrat naprave.
 - Po kuhanju v sopari vrata naprave previdno odprite.

2.7 Notranja osvetlitev

OPOZORILO!

Nevarnost električnega udara.

- O žarnicah v izdelku in nadomestnih žarnicah, ki se prodajajo ločeno: Te žarnice so zasnovane za ekstremne pogoje v gospodinjskih aparatih, kot so izjemne temperature, vibracije in vlažnosti,

ali za sporočanje informacij o delovanju aparata. Niso namenjene za uporabo drugje in niso primerne za sobno razsvetljavo v gospodinjstvu

- Ta izdelek vsebuje svetlobni vir razreda energijske učinkovitosti G.
- Uporabite le žarnice z istimi specifikacijami.

2.8 Servis

- Za popravilo naprave se obrnite na pooblaščen servisni center.

- Uporabite samo originalne rezervne dele.

2.9 Odlaganje

⚠ OPOZORILO!

Nevarnost poškodbe ali zadušitve.

- Za informacije o pravilnem odlaganju naprave se obrnite na občinsko upravo.
- Izključite napravo iz napajanja.
- Odrežite električni priključni kabel tik ob napravi in napravo zavržite.

3. OPIS IZDELKA

3.1 Splošni pregled

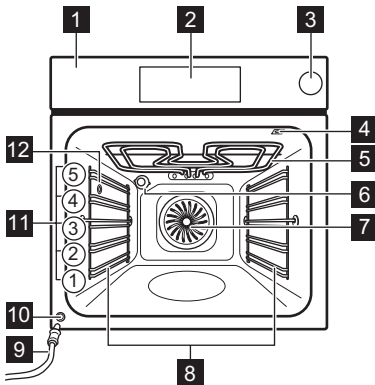

- 1 Upravljalna plošča
- 2 Prikazovalnik
- 3 Posoda za vodo
- 4 Vtičnica za tipalo za jedi
- 5 Grelnik
- 6 Luč
- 7 Ventilator
- 8 Nosilec police, snemljiv
- 9 Odbojna cev
- 10 Ventil za odvod vode
- 11 Položaji polic
- 12 Izhod za paro

4. NADZORNA PLOŠČA

4.1 Pregled upravljalne plošče

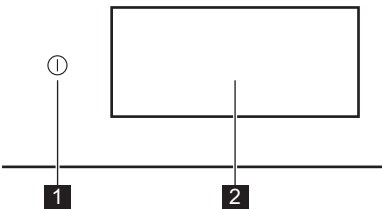

- 1 VKLOP / IZKLOP Pritisnite in držite za vklop in izklop naprave.
- 2 Prikazovalnik Prikazuje trenutne nastavitve naprave.

Upravljalna plošča omogoča dostop do različnih funkcij in jedi. Prikazuje tudi informacije o trenutnem stanju delovanja.

4.2 Prikazovalnik

Prikazovalnik je v celoti interaktiven, lahko se pomikate po njem in razdeljen je na določene odseke. Podrsate lahko po zaslonu za krmarjenje v levo ali desno.

	Za potrditev izbire/nastavitve.
	Za krmarjenje do naslednje ali prejšnje ravni v meniju.
	Za dostop in prilagoditev dodatnih nastavitvev.
	Za shranjevanje trenutnih nastavitvev v: Priključljene.
	Za izbris trenutnih nastavitvev v: Priključljene.
	Prižiganje in gašenje luči.
	Za vklop in izklop funkcij.
	Naprava je zaklenjena.
	Aktiviraj alarm je aktivirana.
	Aktiviraj alarm in končaj s kuhanjem je aktivirana.

	Prikaz samo pojavnega sporočila je vklopljena.
	Zakasnen vklop je aktivirana.
	Za zapiranje pojavnega sporočila ali preklic nastavitve.
	Povezava Wi-Fi je vklopljena.
	Povezava Wi-Fi je izklopljena.
	Zapomni si nastavitve časovnika je vklopljeno.
	Posoda za vodo je prazna.
	Posoda za vodo je napolnjena do polovice.
	Posoda za vodo je polna.
	Funkcija z načinom varčevanja energije.

5. PRED PRVO UPORABO

OPOZORILO!

Oglejte si poglavja o varnosti.

5.1 Prva povezava

Po prvi povezavi na napajanje se na prikazovalniku prikaže pozdravno sporočilo. Izbirate lahko med zagonom ali preskočitvijo postopka uvajanja. Nastavitve lahko kadarkoli ponovno pregledate in spremenite.

Prilagodite nastavitve: Jezik, Ura, brezžična povezava.

5.2 Brezžična povezava

Naprava omogoča omrežno povezavo Wi-Fi in povezavo mobilne naprave. Prejemate lahko obvestila ter upravljate in nadzorujete napravo z mobilno napravo.

Za povezavo naprave potrebujete:

- brezžično omrežje z internetno povezavo,
- Mobilna naprava, povezana z istim brezžičnim omrežjem.

1. Za prenos aplikacije skenirajte QR kodo, ki se nahaja na hrbtni strani navodil za

uporabo. Aplikacijo si lahko prenesete tudi neposredno iz trgovine z aplikacijami.

2. Upošteвайте navodila za uporabo aplikacije.
3. Vklopite napravo.
4. Pritisnite in podrsajte v levo za vstop v meni. Izberite: Nastavitve / Povezave.
5. Pritisnite za vklop ali izklop: Wi-Fi. Brezžični modul naprave se zažene v 90 sek.

Frekvenca	2.4 GHz WLAN : 2400 - 2483.5 MHz
	Bluetooth : 2400 - 2483.5 MHz
Najv. moč	2.4 GHz WLAN : EIRP < 20 dBm (100 mW)
	Bluetooth : EIRP < 20 dBm (100 mW)
Protokol	2.4 GHz WLAN : IEEE 802.11bgn

5.3 Licence za programsko opremo



Programska oprema v tem izdelku vsebuje komponente, ki temeljijo na brezplačni in odprtokodni programski opremi. AEG izraža hvaležnost za prispevke odprtokodne

programske opreme in skupnosti s področja robotike razvojnemu projektu.

Za dostop do odprte kode teh brezplačnih in odprtokodnih komponent programske opreme, katerih pogoje za licenco je treba objaviti, in za ogled popolnih informacij o njihovih avtorskih pravicah ter veljavnih pogojih za licenco obiščite: <http://aeg.opensoftwarerepository.com> (mapa NIU6).

5.4 Začetno predgrevanje in čiščenje

Pred prvo uporabo in stikom s hrano predhodno segrejte prazno napravo. Naprava lahko oddaja neprijeten vonj in dim. Med predgrevanjem prezračite prostor.

1. Iz naprave odstranite pripomočke in odstranljive nosilce rešetk.
2. Vstopite v meni in izberite: Funkcije.
3. Nastavite funkcijo . Nastavite najvišjo temperaturo. Pustite, da naprava deluje 1 h.
4. Nastavite funkcijo . Nastavite najvišjo temperaturo. Pustite, da naprava deluje 15 min.
5. Izklopite napravo in počakajte, da se ohladi.
6. Napravo in pripomočke čistite s krpo iz mikrovlaknen, toplo vodo in blagim čistilnim sredstvom.
7. Pripomočke in odstranljive nosilce rešetk namestite nazaj v prvotni položaj.

6. DNEVNA UPORABA

OPOZORILO!

Oglejte si poglavja o varnosti.

6.1 Meni

Pritisnite  in podrsajte v levo za vstop v meni.

- Jedi
- Funkcije
- Priljubljene
- Vzdrževanje
- Nastavitve

6.2 Funkcije

Podmeni vključuje seznam funkcij pečenja.

Seznam funkcij se lahko razlikuje glede na različico programske opreme.

1. Vstopite v meni in izberite: Funkcije.
2. Izberite funkcijo pečice.
3. Prilagodite nastavitve.
4. Pritisnite **START**. Sonda za meso lahko priključite kadarkoli pred ali med pečenjem. Oglejte si poglavje »Uporaba dodatne opreme - Sonda za meso«.
5.  – pritisnite za nastavitev med pečenjem.

6. **STOP** – pritisnite za izklop funkcije pečice.



HitroPredgrevanje je na voljo samo za nekatere funkcije pečice. Za dodatne informacije o funkcijah predgrevanja si oglejte poglavje »Vsakodnevna uporaba«, Nastavitve, Podmeni: Želje.



Gretje zgoraj

intenzivna toplota za hitro zapečenost na vrhu.



Gretje spodaj

Enakomerno zapecite spodnji del hrane. Primerno za pizze ali pite ter dopeko tort ali kišev. Pečico predhodno ogrejte in uporabite najnižjo višino rešetke.



Horúci vzduh

Za vsakodnevno kuhanje na več višinah. Za enakomerno skuhane jedi brez mešanja okusov. Nastavite nižjo temperaturo kot za Gretje zgoraj in spodaj.



Gretje zgoraj in spodaj

Za vsakodnevno kuhanje na eni višini. Primerno za vse jedi, kot so mesni zavitki in pekovsko pecivo.

**Vroč zrak & gretje zgoraj**

Za peko večjih kosov mesa in perutnine s kostmi za mehko teksturo in hrustljivo skorjico.

**Vroč zrak, gretje zgoraj in spodaj**

Ta funkcija je popolna za pripravljene obroke.

**Vroč zrak, Spodaj in Para**

Najboljše za peko pice in drugih jedi, ki zahtevajo več toplote od spodaj.

**Nizka stopnja pare**

Funkcija je primerna za meso, jedi iz pečice in zloženske. Kombinacija pare in toplote ustvari nežno teksturo in hrustljivo površino.

**Ventilator za varčevanje toplote**

Prihranite energijo z uporabo akumulirane toplote. Najbolj primerno za pecivo.

**Pogrevanje**

Ta funkcija nežno pogreje ostanke hrane na pari.

**Gril**

Enakomerno zapecite zelenjavo ali meso s funkcijo žara ali pečenja. Primerno tudi, če želite popeči toast.

**Vzhajanje testa**

Optimizirana temperatura za hitro vzhajanje.

**Osveževanje**

Obudite svež vonj in mehko sredico postane-ga kruha ali pekovskih izdelkov.

**Odtaljevanje**

Nežno odtajanje za nadaljnjo pripravo.

**Enolončnica**

Za mehko in sočno meso v enolončnicah zagotovite, da vse sestavine rahlo vrejo istočasno.

**Pečenka**

Za zapečeno zunanost in mehko sredico mesa, perutnine in zelenjave.

**Peka kruha**

To funkcijo uporabite za pripravo kruha in žemelj s profesionalnimi rezultati glede hrustljivosti, barve in sijaja skorje.

**Pečenje z nizko temp**

Pečenje z nizko temperaturo podaljša čas kuhanja z boljšimi rezultati. Preden daste meso v pečico, ga popecite.

**Ohranjanje**

Sočno sadje in zelenjavo konzervirajte pri nizki temperaturi. Kozarce, odporne na vročino, položite na pekač, napolnjen z vodo.

**Ohrev tanierov**

Za segrevanje krožnikov pred serviranjem.

**Ohrani toploto**

Ohranite toplo hrano pred serviranjem. Nekatere jedi se lahko pri ohranjanju toplote še naprej kuhajo in sušijo. Po potrebi pokrijte jedi.

**Sušenje**

Zagotovite enakomerno sušenje sadja, zelišč in zelenjave pri nizki temp. Med sušenjem občasno odprite vrata, da izboljšate rezultate sušenja.



Luč lahko med nekaterimi funkcijami pečice pri nižji temperaturi od 80 °C samodejno ugasne.

6.3 JEDI

Jedi podmeni je sestavljen iz niza programov, ki so zasnovani za posebne jedi. Vsaka jed v tem podmeniju ima ustrezno nastavitvev. Čas in temperaturo lahko nastavite med pečenjem.

Nekatere jedi lahko pripravite tudi s funkcijo Sonda za hrano.

1. Vstopite v meni in izberite: JEDI.
2. Izberite jed ali vrsto hrane.
3. Nastavitve prilagodite vašim željam pri kuhi. Prilagodite težo. Možnost je na voljo za izbrane jedi. Pritisnite OK.
4. Živila položite v napravo v skladu z navodili, ki so na voljo na zaslonu.

5. Pritisnite START.

Ko se funkcija konča, preverite, ali je hrana pripravljena. Po potrebi podaljšajte čas kuhanja.

6.4 Priljubljene



Ta funkcija je na voljo samo za izbrane modele.

Shranite lahko do 20 priljubljenih nastavitvev, kot so funkcija pečice, jedi ali funkcija čiščenja.

Če želite shraniti nastavitvev, izberite zeleno nastavitvev in pritisnite

Izberite: Priljubljene

1. Vstopite v meni in pritisnite: Priljubljene za preverjanje shranjenih nastavitvev.
2. Izberite eno izmed shranjenih nastavitvev.
3. Pritisnite **START** za začetek kuhanja.

Izbriši: Priljubljene

1. Vstopite v meni in pritisnite: Priljubljene za preverjanje shranjenih nastavitvev.
2. Pritisnite: , da izbrišete shranjene nastavitve.

6.5 Vzdrževanje

Podmeni vključuje seznam programov čiščenja.

Čistenie pyrolyzou	Ta program požge preostalo umazanijo v napravi. Izbirate lahko med različnimi stopnjami čiščenja. Oglejte si poglavje »Vzdrževanje in čiščenje«.
--------------------	--

6.6 Nastavitve

Ta podmeni vključuje seznam nastavitvev.

Podmeni: Nastavitvev

Jezik	Za nastavitvev jezika naprave.
Ura	Za nastavitvev trenutnega časa.
Osvetlitev	Za nastavitvev svetlosti prikazovalnika.
Zvok tipk	Za vklop in izklop zvoka polj na dotik. Izklop zvoka ni mogoč za  .
Glasnost	Za nastavitvev glasnosti zvoka tipk in signalov.
Enota za temperaturo	Za prikaz trenutne temperature enote.

Podmeni: Servis

Predstavitveni način	Koda za vklop/izklop: 2468
Različica programske opreme	Informacije o različici programske opreme.

Ponastavi vse nastavitve	Ponastavi tovarniške nastavitve.
--------------------------	----------------------------------



Podmeni: Želje

Osvetlitev	Vklopi in izklopi luč.
Varovalo za otroke	Preprečuje nenameren vklop naprave.
Predgrevanje/ogrevanje	Brez - običajen način predgrevanja naprave. Nastavljen je kot privzet in je na voljo za vse funkcije pečice. Prednostno lahko spremenite v drugo vrsto predgrevanja. Eko - predhodno segrevanje naprave z manjšo porabo energije. Na voljo je za vse funkcije pečice. Hitro - Skrajša čas segrevanja. Na voljo je samo za nekatere funkcije pečice.
Opomnik za čiščenje	Opomni vas, kdaj morate očistiti napravo.
Prilagoditev zaslona v stanju pripravljenosti	Za prilagajanje funkcij zaslona in bližnjic.

Podmeni: Povezave

Povezava z Wi-Fi	Za povezavo naprave z brezžičnim omrežjem.
Wi-Fi	Če želite vklopiti in izklopiti: Wi-Fi.
Omrežje	Za preverjanje stanja omrežja in moči signala: Wi-Fi.
Pozabi omrežje	Za onemogočanje samodejnega povezovanja trenutnega omrežja z napravo.
Zapomni si nastavitve časovnika	Za samodejni vklop daljinskega upravljanja po pritisku START . Funkcija je vidna samo po vklopu: Wi-Fi.

6.7 Funkcije pečice s paro

Funkcije:  Nizka stopnja pare,  Vroč zrak, Spodaj in Para omogoča uporabo toplote in pare za ohranjanje hrustljavih in sočnih obrokov.

1. Vstopite v meni in izberite: Funkcije.

- Nastavite funkcijo gretja s paro. Na prikazovalniku se prikažejo razpoložljive nastavitve.
- Nastavite temperaturo in stopnjo pare, če sta na voljo.
- Pritisnite **START** in sledite navodilom na prikazovalniku.
- Pritisnite pokrov posode za vodo, da ga odprete.
- Posodo za vodo napolnite z mrzlo vodo do najvišje ravni (približno 900 ml), da se oglasi zvočni signal ali da se na prikazovalniku prikaže sporočilo. Posode za vodo ne napolnite prek najvišje ravni. Obstaja nevarnost iztekanja vode, prelitja in poškodb pohištva.

⚠ OPOZORILO!

Uporabljajte le mrzlo vodo iz pipe. Ne uporabljajte prefiltrirane (demineralizirane) ali destilirane vode. V posodo za vodo ne nalivajte vnetljivih ali alkoholnih tekočin.

- Posodo za vodo potisnite v prvotni položaj.
Ko naprava doseže nastavljeno temperaturo, se oglasi zvočni signal.
- Ko v posodi za vodo zmanjka vode, se oglasi zvočni signal. Napolnite posodo za vodo.
- Izklopite napravo.
- Izpraznite posodo za vodo.
- Po kuhanju previdno odprite vrata pečice. Preostala voda se lahko kondenzira v notranjosti pečice. Po vsaki uporabi počakajte vsaj 60 min ter na ta način preprečite, da bi vroča voda pritekla iz ventila za odvod vode.

⚠ OPOZORILO!

Naprava je vroča. Obstaja tveganje opeklin. Pri praznjenju posode za vodo bodite previdni.

6.8 Praznjenje posode za vodo

Za preprečitev kopičenja apnenca izpraznite posodo za vodo po vsakem pečenju s paro.

- Izklopite napravo. Vrata pečice pustite odprta in počakajte, da se notranjost pečice ohladi.

- Odotčno cev **C** priključite na ventil za odvod **A** skozi priključek **B**.

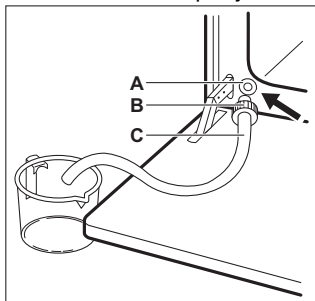

- Držite konec cevi pod ravnjo **A** in večkrat pritisnite **B**, da pobere preostalo vodo.
- Odstranite **C** in **B** in posušite notranjost pečice z mehko gobico.



Za ponovno polnjenje posode za vodo ne uporabljajte odcejene vode.

6.9 Opombe v zvezi s: Ventilator za varčevanje toplote

Ta funkcija je bila uporabljena za skladnost z razredom energijske učinkovitosti in zahtevami glede okoljske primernosti (v skladu z EU 65/2014 in EU 66/2014). Preizkusi v skladu z: IEC/EN 60350-1.

Med pečenjem morajo biti vrata pečice zaprta, da se funkcija ne prekine in pečica deluje z največjo energijsko učinkovitostjo.

Ko uporabljate to funkcijo, luč po 30 sekundah samodejno ugasne.

Navodila za pripravo jedi lahko najdete v poglavju »Namigi in nasveti«, funkcija »Pečenje z ventilatorjem in zadrževanjem vlage« Ventilator za varčevanje toplote. Splošna priporočila za varčevanje z energijo lahko najdete v poglavju »Energijska učinkovitost«, Napotki za varčevanje z energijo.

7. DODATNE FUNKCIJE

7.1 Varovalo za otroke

Ta funkcija prepreči nenamerno delovanje naprave. Funkcijo lahko vklopite kadarkoli.



1. Odprite meni.
2. Izberite: Nastavitve / Želje / Varovalo za otroke.

Varovalo za otroke je vklopljena. Če želite omogočiti uporabo naprave, izberite kodne črke po abecednem vrstnem redu.

7.2 Samodejni izklop

Če je funkcija pečice vklopljena in nastavitve niso spremenjene, se naprava po določenem času iz varnostnih razlogov samodejno izklopi.

 (°C)	 (h)
30 - 115	12.5

 (°C)	 (h)
120 - 195	8.5
200 - 245	5.5
250 - maksimalno	3



Če nameravate funkcijo pečice uporabljati dlje časa, kot je čas za samodejni izklop, nastavite dolžino pečenja. Oglejte si poglavje »Časovne funkcije«.

7.3 Ventilator za hlajenje

Ko naprava deluje, se samodejno vklopi ventilator za hlajenje, da ostanejo površine naprave hladne. Če napravo izklopite, lahko ventilator za hlajenje deluje, dokler se naprava ne ohladi.

8. ČASOVNE FUNKCIJE

8.1 Opis časovnih funkcij

Funkcija	Opis
Časovnik	Za nastavev trajanja priprave hrane. Največ je 23 h 59 min. Za nastavev, kaj se zgodi, ko se čas izteče, izberite zeleno: Končaj. Časovnik se lahko uporablja neodvisno, tudi če pečica ne deluje.
Končaj	 Aktiviraj alarm Ko čas poteče, se oglasi zvočni signal. To funkcijo lahko nastavite kadarkoli, tudi ko je naprava izklopljena.  Aktiviraj alarm in končaj s kuhanjem Ko se čas izteče, se oglasi zvočni signal, funkcija pečice pa se izklopi.  Prikaz samo pojavnega sporočila Ko se čas izteče, se na prikazovalniku prikaže sporočilo. Ta funkcija ne vpliva na obratovanje naprave.
Zakasnjena vklop	Za zamik začetka in/ali konca pečenja.

Funkcija	Opis
Podaljšanje časa	Za podaljšanje časa kuhanja.
Čas delovanja	Za prikaz trajanja delovanja naprave. Največ je 23 h 59 min. Samodejno se zažene ob začetku postopka pečice in se zaustavi ob koncu postopka. Vidno je na glavnem zaslonu, če ni nastavljen noben drug časovnik. Ta funkcija ne vpliva na obratovanje naprave.

8.2 Časovnik

1. Izberite funkcijo pečice in nastavite temperaturo.
2. Pritisnite: Časovnik.
3. Nastavite trajanje. Zeleno dejanje ob koncu lahko izberete s pritiskom enega od simbolov.
4. Pritisnite **OK** za potrditev in vrnitev na glavni zaslon.

8.3 Zakasnen vklop

1. Izberite funkcijo pečice in nastavite temperaturo.
2. Pritisnite ***.
3. Pritisnite: Zakasnen vklop.
4. Pomikajte se do zelenega časa začetka in pritisnite OK.
5. Zdaj lahko nastavite želeno Konec ali pritisnite OK, da preskočite ta korak.
6. Pritisnite OK, da se vrnete na glavni zaslon.

8.4 Ura

1. Vključite napravo.

2. Pritisnite: Nastavitve / Nastavitvev / Ura.
3. Nastavite programsko uro.
4. Pritisnite OK.

8.5 Spreminjanje nastavitvev časovnika

Nastavljeni čas lahko kadarkoli spremenite med kuhanjem.

1. Pritisnite ^ / Časovnik.
2. Nastavite novo vrednost časovnika. Pritisnite OK.

9. UPORABA DODATNE OPREME

⚠ OPOZORILO!

Oglejte si poglavja o varnosti.

9.1 Vstavljanje opreme

Dodatna oprema je na voljo glede na model. Skenirajte QR kodo, da preverite, kako uporabljati dodatno opremo, ki je priložena napravi. Dodatno opremo lahko naročite ločeno. Za več informacij se obrnite na lokalnega dobavitelja.



Mala zareza na vrhu poveča varnost in zaščito pred nagibom. Zareze so tudi varovala proti prevračanju. Rob okrog mreže preprečuje zdrs posode s police.

Dodatno opremo (rešetka/pladenj) vstavite v vodila nosilca rešetk. Poskrbite, da se bo polica dotikala hrbtne strani pečice, nogice pa bodo obrnjene navzdol.

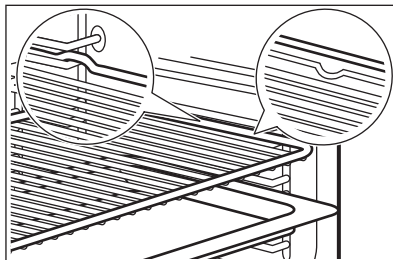

Če ima pekač nagib, ga namestite proti zadnjemu delu notranjosti pečice.

Če je na dodatni opremi napis, se prepričajte, da je obrnjen proti vam.

Če uporabljate pladenj z luknjami, pod njega postavite pladenj/posodo za zbiranje kapljic tekočine.

9.2 Sonda za hrano

Meri temperaturo znotraj hrane.

Nastaviti je mogoče dve temperaturi:

- °C - temperatura v napravi. Biti mora vsaj 25 °C višje od temperature jedra živila.

- 🍴 - temperatura jedra hrane.

Priporočila:

- Sestavine morajo imeti sobno temperaturo.
- Ne uporabljajte za tekoče jedi.

- Med pečenjem mora biti igla sonde za meso povsem vstavljena v jed.

Kuhanje z: Sonda za hrano

⚠ OPOZORILO!

Obstaja nevarnost opeklin, ker se sonda za meso in nosilci rešetk segrejejo. Ročaja sonde za meso se ne dotikajte z golimi rokami. Vedno uporabljajte zaščitne rokavice.

1. Izberite funkcije pečice v meniju: Funkcije ali jed iz menija: Jedi.
2. Po potrebi nastavite temperaturo pečice in čas pečenja.
3. Pritisnite OK.
4. Pritisnite START.
5. Vstavite sondo za meso v posodo: **Meso, perutnina in ribe**
Celotno iglo sonde za hrano vstavite v meso ali ribo na najdebelejšem delu.

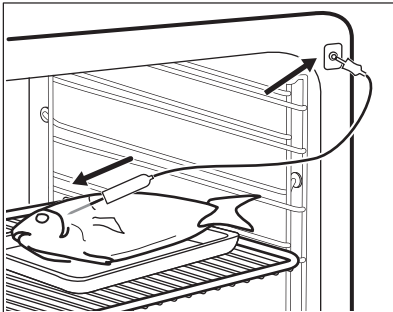

Zloženska

Konico sonde za meso vstavite točno v sredino zloženske. Sonda za hrano se med kuhanjem ne sme premikati. Za to uporabite trdno sestavino. Z robom posode za pečenje podprite silikonski ročaj sonde za meso. Konica sonde za meso se ne sme dotakniti dna posode za pečenje.

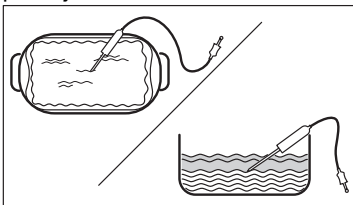

6. Sondo za meso priključite v vtičnico v napravi. Preberite si poglavje "Opis izdelka".

Na prikazovalniku se prikaže trenutna temperatura sonde za meso.

7. ^ – pritisnite za prilagoditev nastavitev.
8. Izberite kartico Sonda za hrano, da nastavite temperaturo jedra tipala ali želeno funkcijo:
 - Aktiviraj alarm – ko hrana doseže temperaturo jedra, se oglasi zvočni signal.
 - Aktiviraj alarm in končaj s kuhanjem – ko hrana doseže temperaturo jedra, se oglasi zvočni signal, kuhanje pa se konča.
 - Prikaz samo pojavnega sporočila - ko hrana doseže temperaturo jedra, se na prikazovalniku prikaže sporočilo .
9. Pritisnite OK.
10. Ko hrana doseže nastavljeno temperaturo, se oglasi zvočni signal. Preverite, ali je hrana pripravljena. Po potrebi podaljšajte čas kuhanja.
11. STOP – pritisnite za izklop funkcije pečice.
12. Iztaknite vtič sonde za meso iz vtičnice ter vzemite jed iz naprave.

9.3 Posoda za kuhanje v sopari



Posoda za paro ni priložena napravi. Za več informacij se obrnite na lokalnega dobavitelja.

Posoda za paro sestavljajo:

- A. Cev za injektor - za kuhanje v sopari
- B. Pokrov,
- C. Jeklena rešetka,
- D. Steklena posoda.

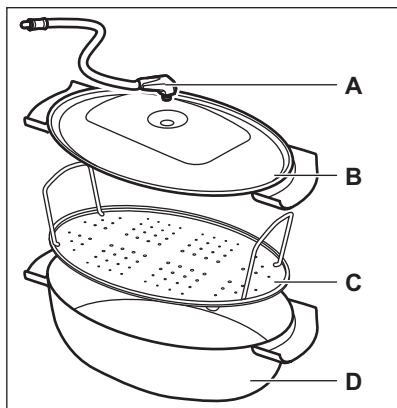

Ne storite naslednjega:

- vročo posodo za paro postavite na hladne/mokre površine.

- v posodo za paro vlijete hladne tekočine, ko je vroča.
- posodo za paro uporabite na vroči kuhalni površini.
- posodo za paro očistite z abrazivom, čistili in praški.

9.4 Kuhanje s paro v posodi za paro

1. Hrano postavite na jekleno rešetko v posodi za paro in pokrijte s pokrovom.
2. Cev za injektor vstavite skozi odprtino v pokrovu.
3. Posodo za paro postavite na drugi položaj rešetk od spodaj.
4. Cev za injektor priključite na dovod za paro. Oglejte si poglavje "Opis izdelka".
5. Napravo nastavite za funkcijo kuhanja v sopari.

10. NAMIGI IN NASVETI

10.1 Priporočila za pečenje

Temperature in časi pečenja v razpredelnicah so le smernice. Odvisni so od receptov ter kakovosti in količine uporabljenih sestavin.





Vaša naprava lahko peče ali pripravlja drugače kot vaša prejšnja naprava. V spodnjih namigih so prikazane priporočene nastavitve za temperaturo, čas pečenja in položaj rešetk za določene vrste hrane.

Položaje rešetk štejte od spodaj navzgor.

Če za določen recept ne najdete nastavitvev, poiščite podobne.

Za nasvete glede varčevanja z energijo si preberite poglavje "Energetska učinkovitost".

Simboli, uporabljeni v razpredelnicah:

	Vrsta živila
	Funkcija pečice
	Temperatura
	Pribor

 Položaj rešetke

 Čas priprave (min)





10.2 Ventilator za varčevanje toplote - priporočeni pripomočki

Uporabite temne in neodbojne pekače in posode. Bolje vsrkavajo toploto od svetlih barvnih in odbojnih posod.

- **Ponev za pico** - temna, neodbojna, premera 28cm
- **Posoda za peko** - temna, neodbojna, premera 26cm
- **Ramekins** - keramika, premer 8cm, višina 5 cm
- **Flan osnovni model** - temen, neodbojen, premer 28cm







10.3 Ventilator za varčevanje toplote

Za najboljše rezultate upoštevajte priporočila, navedena v spodnji razpredelnici.

		°C		
Buhtlji, 16 kosov	Pekač ali prestrezna posoda	180	2	20 - 30
Žemlje, 9 kosov	Pekač ali prestrezna posoda	180	2	30 - 40
Pizza, zamrznjena, 0,35 kg	mreža za pečenje	220	2	10 - 15
Rulada	Pekač ali prestrezna posoda	170	2	25 - 35
Čokoladni kolač z lešniki	Pekač ali prestrezna posoda	175	3	25 - 30
Soufflé/Narastek, 6 kosov	Keramični ramekini na mreži za pečenje	200	3	25 - 30
Testo za kolač	Model za testo za kolač na mreži za pečenje	180	2	15 - 25
Viktorijin kolač	Posoda za peko na mreži za pečenje	170	2	40 - 50
Poširana riba, 0,3 kg	Pekač ali prestrezna posoda	180	3	20 - 25
Cela riba, 0,2 kg	Pekač ali prestrezna posoda	180	3	25 - 35
Ribji file, 0,3 kg	Posoda za pico na mreži za pečenje	180	3	25 - 30
Poširano meso, 0,25 kg	Pekač ali prestrezna posoda	200	3	35 - 45
Šašlik, 0,5 kg	Pekač ali prestrezna posoda	200	3	25 - 30
Piškotki, 16 kosov	Pekač ali prestrezna posoda	180	2	20 - 30
Makaroni, 24 kosov	Pekač ali prestrezna posoda	180	2	25 - 35
Muffini, 12 kosov	Pekač ali prestrezna posoda	170	2	30 - 40
Slano pecivo, 20 kosov	Pekač ali prestrezna posoda	180	2	25 - 30
Piškoti iz krhkega testa, 20 kosov	Pekač ali prestrezna posoda	150	2	25 - 35
Kolački, 8 kosov	Pekač ali prestrezna posoda	170	2	20 - 30
Zelenjava, poširana, 0,4 kg	Pekač ali prestrezna posoda	180	3	35 - 45
Vegetarijanska omleta	Posoda za pico na mreži za pečenje	200	3	25 - 30
Mediteranska zelenjava, 0,7 kg	Pekač ali prestrezna posoda	180	4	25 - 30

10.4 Informacije za testne inštitute

Preizkusi v skladu z IEC 60350-1.

					
Drobno pecivo (20 kosov na pekač)	Standardno kuhanje	Pekač za pecivo	3	170	20 - 35
Drobno pecivo (20 kosov na pekač)	Vroči zrak	Pekač za pecivo	3	150 - 160	20 - 35
Drobno pecivo (20 kosov na pekač)	Vroči zrak	Pekač za pecivo	2 in 4	150 - 160	20 - 35
Jabolčna pita, 2 modela za pečenje Ø 20 cm	Standardno kuhanje	Mreža za pečenje	2	180	70 - 90
Jabolčna pita, 2 modela za pečenje Ø 20 cm	Vroči zrak	Mreža za pečenje	2	160	70 - 90
Biskvit brez maščob, model peciva Ø 26 cm ¹⁾	Standardno kuhanje	Mreža za pečenje	2	170	40 - 50
Biskvit brez maščob, model peciva Ø 26 cm ¹⁾	Vroči zrak	Mreža za pečenje	2	160	40 - 50
Biskvit brez maščob, model peciva Ø 26 cm ¹⁾	Vroči zrak	Mreža za pečenje	2 in 4	160	40 - 60
Masleni piškoti	Vroči zrak	Pekač za pecivo	3	140 - 150	20 - 40
Masleni piškoti	Vroči zrak	Pekač za pecivo	2 in 4	140 - 150	25 - 45
Masleni piškoti	Standardno kuhanje	Pekač za pecivo	3	140 - 150	25 - 45
Toast ¹⁾	Gril	Mreža za pečenje	4	Največje	1 - 5

¹⁾ Napravo 10 minut predhodno ogrevajte.

11. SKRB IN ČIŠČENJE

OPOZORILO!

Oglejte si poglavja o varnosti.

11.1 Opombe o čiščenju

Čistilna sredstva

- Sprednji del naprave čistite samo s krpo iz mikrovlačen, toplo vodo in blagim čistilom.
- Za čiščenje kovinskih površin uporabite namensko čistilno sredstvo
- Madeže očistite z blagim čistilnim sredstvom.

Vsakodnevna uporaba

- Po vsaki uporabi očistite notranjost naprave. Nakopičena maščoba ali drugi ostanki lahko povzročijo požar.
- Vlaga lahko v napravi ali na steklenih vratih kondenzira. Če želite zmanjšati kondenzacijo, naj aparat deluje 10 minut pred začetkom pečenja. Hrane ne shranjujte v aparatu dlje kot 20 minut. Notranjost naprave osušite samo s krpo iz mikrovlačen po vsaki uporabi.

Pripomočki

- Vso dodatno opremo očistite po vsaki uporabi in pustite, da se posuši. Uporabite samo krpo iz mikrovlačen, toplo vodo in blago čistilno sredstvo. Pripomočkov ne pomivajte v pomivalnem stroju.

- Pripomočkov s premazom proti prijemanju ne čistite z abrazivnimi čistilnimi sredstvi ali ostrimi predmeti.

11.2 Odstranjevanje nosilcev rešetk

Pred začetkom čiščenja naprave odstranite nosilce rešetk.

1. Izklopite napravo in počakajte, da se ohladi.
2. Sprednji del nosilca rešetke povlecite stran od stranske stene.
3. Zadnji del nosilca rešetke potegnite s stranskih sten in ga odstranite.

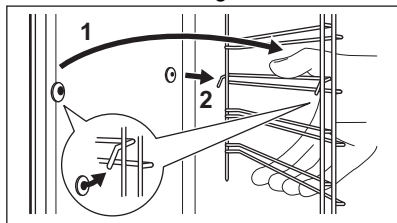

4. Nosilce rešetk namestite v obratnem zaporedju.

Zadrževalni zatiči na teleskopskih vodilih morajo biti obrnjeni naprej.

11.3 Čiščenje pyrolýzou

Ta program počge preostalo umazanijo v napravi. Ko se program čiščenja konča in se naprava ohladi, obrišite pepel. Uporabite vedno, ko je napravo potrebno temeljito očistiti.

⚠ OPOZORILO!

Obstaja tveganje opeklin.

⚠ POZOR!

Če kuhhalno ploščo namestite nad pečico ali če v isti kuhinjski element namestite druge naprave, jih ne uporabljajte sočasno s to funkcijo. To lahko poškodeuje pečico.

Funkcije ne začnite, če niste povsem zaprli vrat pečice.

1. Poskrbite, da je naprava hladna.
2. Odstranite vso opremo
3. Očistite dno pečice in notranje steklo vrat, da odstranite morebitne ostanke hrane.

Uporabite mehko krpo, toplo vodo in blago čistilno sredstvo.

4. Pritisnite: Vzdrževanje / Čiščenje pyrolýzou.
5. Izberite način čiščenja in pritisnite START . Upoštevajte navodila na prikazovalniku.

Možnost	Trajanje
Pirolitično čiščenje, kratka	1 h
Pirolitično čiščenje, normalno	1 h 30 min
Pirolitično čiščenje, intenzivno	3 h

Ko se čiščenje začne, so vrata pečice zaklenjena. Ventilator za hlajenje deluje z višjo hitrostjo.

6. Ko se čiščenje konča, se oglasi zvočni signal.
7. Ko je naprava hladna, očistite dno pečice z vlažno mehko krpo



Ko ta funkcija deluje, luč ne sveti.

11.4 Čiščenje posode za vodo

1. Izklopite napravo.
2. Pod dovod za paro postavite globok pekač.
3. V posodo za vodo nalijte vodo: 850 ml. Dodajte citronsko kislino: 5 čajnih žličk. Počakajte 60 min.
4. Vključite napravo in nastavite funkcijo: Nizka stopnja pare. Nastavite temperaturo na 230 °C.
5. Po 25 min izklopite napravo in počakajte, da se ohladi.
6. Vključite napravo in nastavite funkcijo: Nizka stopnja pare. Nastavite temperaturo med 130 in 230 °C.
7. Po 10 min izklopite napravo in počakajte, da se ohladi.
8. Izpraznite posodo za vodo. Oglejte si razdelek Vsakodnevna uporaba, poglavje »Praznjenje posode za vodo«.
9. Izperite posodo za vodo in odstranite ostanke apnenca z mehko krpo.
10. Očistite odvodno cev s toplo vodo in blagim čistilnim sredstvom.

Obrnite se na dobavitelja vode, da preveri stopnjo trdote vode.

Razvrstitev vode:	Očistite posodo za vodo vsakih:
mehko	75 ciklov – 2,5 meseca
srednje trda	50 ciklov – 2 meseca
trda	40 ciklov – 1,5 meseca
zelo trda	30 ciklov – 1 mesec

11.5 Opomnik za čiščenje

Ko se prikaže opomnik, je priporočeno čiščenje.

Uporabite funkcijo: Čistenje pyrolýzou.

11.6 Odstranjevanje in nameščanje vrat

Vrata pečice imajo tri steklene plošče. Za čiščenje lahko snamete vrata pečice in notranje steklene plošče. Preden odstranite steklene plošče, preberite celotna navodila »Odstranjevanje in nameščanje vrat«.

⚠ POZOR!

Naprave ne uporabljajte brez steklenih plošč.

1. Odprite vrata do konca in primite tečaja.

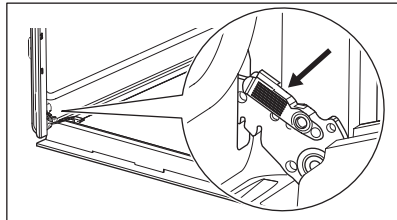

2. Dvignite in vlecite zapahe, dokler se ne zaskočijo.

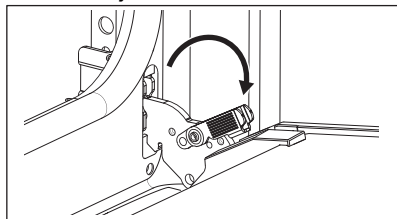

3. Zaprite vrata pečice do polovice do prvega položaja odpiranja. Potem jih

dvignite in povlecite, da jih snamete s tečajev.

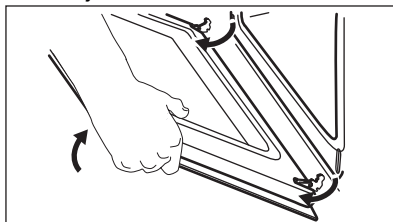

4. Položite vrata na mehko krpo na stabilni površini.
5. Okvir vrat **B** pridržite na njihovem zgornjem robu na obeh straneh in potisnete navznoter, da sprostite tesnilo sponke.

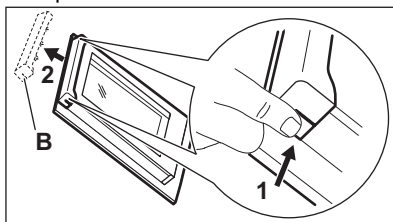

6. Okvir vrat potegnite k sebi in ga odstranite.
7. Držite steklene plošče vrat za zgornji rob in jih previdno izvlecite eno za drugo. Začnite z zgornjo ploščo. Poskrbite, da steklene plošče povsem zdrsnejo iz nosilcev.

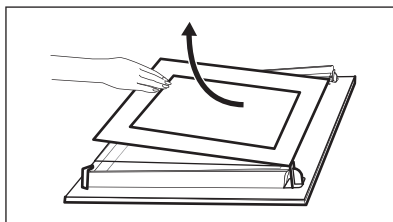

8. Steklene plošče očistite z vodo in milom. Steklene plošče temeljito posušite. Steklenih plošč ne pomivajte v pomivalnem stroju.
9. Po čiščenju namestite steklene plošče in vrata pečice.

Če so vrata pravilno nameščena, boste pri zapiranju zapahev zaslišali klik.

Pazite, da stekleni plošči (**A** in **B**) namestite nazaj v pravem zaporedju. Preverite simbol/

natis na strani steklene plošče. Vsaka steklena plošča je videti drugačna, da je razstavljanje in sestavljanje lažje.

Ko je okvir vrat pravilno nameščen, se zasliši klik.

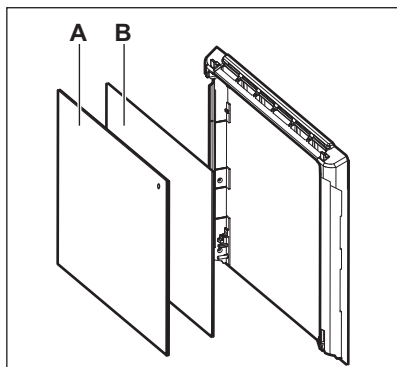

Poskrbite, da bo srednja steklena plošča vstavljena na pravo mesto.

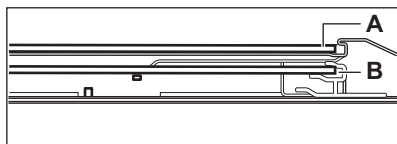

11.7 Zamenjava žarnice

⚠ OPOZORILO!

Nevarnost električnega udara.
Žarnica je lahko vroča.

1. Izklopite napravo in počakajte, da se ohladi.
2. Izključite napravo iz napajanja.
3. Krpo položite na dno pečice.

⚠ POZOR!

Halogensko žarnico vedno držite s krpo, da se ostanki maščobe ne zažgejo na njej.

Žarnica na zadnji steni

1. Obrnite steklen pokrov in ga odstranite.
2. Očistite stekleni pokrov.
3. Žarnico zamenjajte z ustrezno žarnico, odporno proti visoki temperaturi 300 °C.
4. Namestite stekleni pokrov.

12. ODPRAVLJANJE TEŽAV

⚠ OPOZORILO!

Oglejte si poglavja o varnosti.

12.1 Kaj storite v primeru ...

Opis težave	Vzrok in rešitev
Naprave ni mogoče vklopiti ali je uporabljati.	Naprava ni priključena na električno napajanje ali je priključena nepravilno.
Naprava se ne segreje.	Ura ni nastavljena. Za nastavitve ure si oglejte poglavje »Časovne funkcije«.
	Vrata niso pravilno zaprta.
	Pregorela je varovalka. Preverite, ali je varovalka vzrok za težave. Če se težave ponovijo, se obrnite na usposobljenega električarja.
	Varovalo za otroke je vklopljeno.

Opis težave	Vzrok in rešitev
Luč ne sveti.	Luč je pregorela. Zamenjajte žarnico. Za podrobnosti si oglejte poglavje »Vzdrževanje in čiščenje«.
V notranjosti naprave je voda.	Posoda za vodo je bila napolnjena s preveč vode.
Pečenje s paro ne deluje.	V dovodu za paro so ostanki vodnega kamna. V posodi za vodo ni vode.
Praznjenje posode za vodo traja dlje kot 3 min ali pa voda izteka iz dovoda za paro.	V dovodu za paro so ostanki vodnega kamna. Očistite posodo za vodo.
 Izpad električne napetosti vedno prekine čiščenje. Čiščenje ponovite, če ga je prekinil izpad električne napetosti.	
Težave s signalom brezžičnega omrežja.	Preverite, ali je vaša mobilna naprava povezana z brezžičnim omrežjem. Preverite brezžično omrežje in usmerjevalnik. Ponovno zaženite usmerjevalnik.
Nameščen je bil nov usmerjevalnik ali pa je bila spremenjena njegova konfiguracija.	Za ponovno konfiguracijo naprave in mobilne naprave si oglejte poglavje »Pred prvo uporabo«, Brezžična povezava.
Signal brezžičnega omrežja je šibek.	Usmerjevalnik premaknite čim bližje napravi.
Brezžični signal moti mikrovalovna pečica, ki je postavljena zraven naprave.	Izklopite mikrovalovno pečico. Ne uporabljajte mikrovalovne pečice in daljinskega upravljanja naprave hkrati. Mikrovalovi motijo signal Wi-Fi.

12.2 Kode napak

Ko se pojavi napaka programske opreme, se na prikazovalniku prikaže sporočilo o napaki. Seznam težav boste našli v spodnji razpredelnici.

Koda in opis	Rešitev
F102 - vrata niso povsem zaprta oz. zapora vrat je pokvarjena. 1)	Zaprte vrata. Za vklop in izklop naprave.
F111 - Sonda za hrano ni pravilno vključena v vtičnico.	Sonda za hrano povsem vključite v vtičnico.
F240, F239 - polja na dotik na prikazovalniku ne delujejo pravilno.	Očistite površino prikazovalnika. Poskrbite, da na poljih na dotik ne bo umazanije.
F908 - sistem naprave se ne more povezati z upravljalno ploščo.	Za vklop in izklop naprave.
F602, F603 - Wi-Fi ni na voljo. 1)2)	Za vklop in izklop naprave.

1) Ko se spodnje sporočilo o napaki še naprej prikazuje na prikazovalniku, pomeni, da je morda onemogočen okvarjen podsistem. V tem primeru se obrnite na trgovca ali pooblaščenega serviserja.

2) Če pride do ene izmed teh napak, bodo ostale funkcije naprave še naprej delovale kot običajno.

12.3 Servisni podatki

Če težave ne morete razrešiti sami, se obrnite na prodajalca ali pooblaščen servisni center.

Potrebni podatki za servisni center se nahajajo na ploščici za tehnične navedbe. Ploščica za tehnične navedbe se nahaja na srednjem okvirju naprave. Vidna je, ko odprete vrata. Ploščice za tehnične navedbe ne odstranjujte z naprave.

Priporočamo, da podatke vpišete sem:

Model (MOD.):

Produktna številka (PNC):

Serijska številka (S.N.):

13. ENERGIJSKA UČINKOVITOST

13.1 Podatki o izdelku in informacijski list o izdelku v skladu s predpisi EU o okoljsko primerni zasnovi in energijskem označevanju

Ime dobavitelja	AEG
Identifikacija modela	NBR7P731SB 949494902 NBR7P731ST 949494903
Indeks energijske učinkovitosti	61.2
Razred energijske učinkovitosti	A++
Poraba energije pri standardni obremenitvi, običajni način	0.93 kWh/cikel
Poraba energije pri standardni obremenitvi, način z ventilatorjem	0.52 kWh/cikel
Število votlin pečice	1
Toplotni vir	Električna energija
Prostornina	72 l
Vrsta pečice	Pečica, v vgrajenem štedilniku
Masa	NBR7P731SB 36.4 kg
	NBR7P731ST 36.4 kg

IEC/EN 60350-1 – Gospodinjski električni aparati za pripravo jedi – 1. del: Štedilniki, pečice, parne pečice in žari – Metode za merjenje obnašanja.

13.2 Podatki o izdelku glede porabe energije in najdaljšega časa za doseg ustreznega načina nizke moči

Poraba energije v stanju pripravljenosti	0.8 W
Poraba energije v omrežnem stanju pripravljenosti	2.0 W
Najdaljši čas, ki je potreben, da oprema samodejno doseže ustrezen način nizke moči	20 min

Za navodila o vklopu in izklopu brezžične omrežne povezave si oglejte poglavje "Pred prvo uporabo".

13.3 Nasveti za varčevanje z energijo

Spodnji nasveti vam bodo pomagali prihraniti energijo pri uporabi naprave.

Poskrbite, da bodo vrata naprave med delovanjem zaprta. Vrat med pripravo obroka ne odpirajte prepogosto. Poskrbite, da bo tesnilo vrat čisto, in preverite, da je dobro nameščeno.

Uporabljajte kovinsko posodo in temne neodbojne pekače in posode za boljše varčevanje z energijo.

Naprave pred kuhanjem ne predgrevaljate, razen če je to posebej priporočljivo.

Presledki med pečenjem več jedi naj bodo čim krajši.

Pečenje z ventilatorjem

Ko je mogoče, uporabljajte funkcije pečenja z ventilatorjem, da prihranite energijo.

Akumulirana toplota

Pri pečenju, daljšem od 30 minut, tri do 10 minut pred potekom časa pečenja znižajte temperaturo naprave na najnižjo stopnjo. Akumulirana toplota v napravi peče naprej.

Z akumulirano toploto ohranite toplo hrano oz. pogrejte ostale jedi.

Ko izklopite napravo, se na prikazovalniku prikaže akumulirana toplota ali temperatura.

Če je aktiviran program z Časovnik in je čas pečenja daljši od 30 minut, se grelnika pri nekaterih funkcijah naprave samodejno izklopita prej.

Ohranjanje jedi toplih

Če želite uporabiti akumulirano toploto in ohraniti toplo hrano, izberite najnižjo možno nastavitev temperature. Na prikazovalniku se prikaže indikator akumulirane toplote ali temperatura.

Pečenje ob izklopljeni luči

Med pečenjem izklopite luč. Vklomite jo samo, ko jo potrebujete.

Ventilator za varčevanje toplote

Funkcija je zasnovana za varčevanje z energijo med pečenjem.

Ko uporabljate to funkcijo, luč po 30 sekundah samodejno ugasne. Luč lahko ponovno vklopite, a to dejanje bo zmanjšalo pričakovani prihranek energije.

Način pripravljenosti

Po dveh minutah prikazovalnik preklopi v stanje pripravljenosti.

14. SKRBJ ZA OKOLJE

Reciklirajte materiale, ki jih označuje simbol . Embalažo odložite v ustrezne zabojnike za reciklažo. Pomagajte zaščititi okolje in zdravje ljudi ter reciklirati odpadke električnih in elektronskih naprav. Naprav, označenih s

simbolom , ne odstranjujte z gospodinjstvi odpadki. Izdelek vrnite na krajevno zbirališče za recikliranje ali se obrnite na občinski urad.





